

天然木質内装ドア



Ena アタカ Mado

vol. 6



木と暮らす 彩の空間



- 1 個性あふれる3種の木材
変化を楽しむ天然木ドア
- 2 ガラス・金物をカスタマイズ
ちょっとしたアクセントを
- 3 ヴィンテージ風のお家を再現
目指すは”カフェ風”の空間
- 4 豊富なカラーバリエーション
アンティーク調でおしゃれな印象

木と暮らすということ

人の顔がみんな違うように、木も一つ一つ表情が違います。
時を経ていくにつれ、色合いが変わり、味わいへ変わる。
木の個性を知ることで、愛着がより深まっていく。



1 DOOR

マンション、アパートの新築・リフォームに使用していただける寸法で、E-naドアをより多くのお住まいに使っていただくことが可能です。



2 なかmado (内装用窓)

玄関や廊下に間接的なやわらかい光を届けます。室内装飾と安全や節電などに効果的に機能します。



3 CLOSET DOOR

収納する場所やモノに合わせて、最適な収納方法を選ぶことができます。デッドスペースも有効的に使っていつもスッキリしたお部屋に！





2 ナチュラルテイスト

4 木と暮らすということ



6 **パイン**

ナチュラルな木目が空間に溶け込む

10 **ヘム**

木肌の美しさが魅力!

14 **アルダー**

ワイルドな木質を楽しめる

18 アクセサリー・金物

クローゼットドア

20 **クローゼットドア**

収納やパントリーの扉に



24 **内装窓**

レトロな雰囲気の魅力

28 カラーバリエーション



30 納まり図



ナチュラルテイスト

木の持つ穏やかなナチュラルテイストを感じさせる空間を作り出せます。また、使い方次第でナチュラル、ヴィンテージ、レトロ感のある空間を創造できます。カスタマイズ可能なアンティーク感のある金物はオンリーワンのイメージを作ることができます。人気のチェッカーガラスはレトロな雰囲気を作り出しどこか懐かしく部屋にアクセントを与えてくれます。





自分色にカスタマイズ

1. 全4色から選べる天然由来の「ミルクペイント」で塗装をすると、西海岸の雰囲気も再現可能
2. 塗装の色をシンプルにすることで、モダンテイストな空間を演出
3. リビング家具の素材と合わせると、一体感のあるナチュラルな空間に

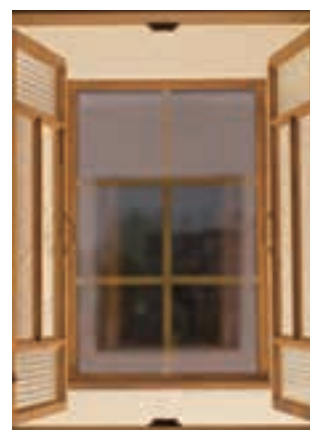
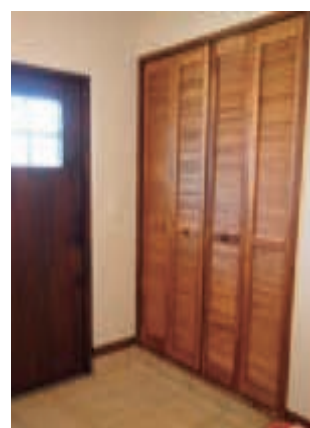

木と暮らす ということ



NATURAL & VIVID

木は生きています

木も人と同じように呼吸をして生きています。室内の湿度を調整し、伸縮を繰り返しながらその環境に馴染んでいきます。時が経ていくにつれ色合いが変わり、味わいとなります。

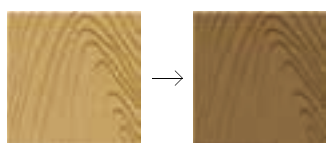

3～5年経過すると置かれる環境によって色が変化をしていきます。

CHARACTER

個性のある木目

二つとない木目の模様は天然木の風合いと個性を引き出し、空間に木の優しい雰囲気をもたらします。特にパイン材やアルダー材は個性的な節が点在しています。



パイン

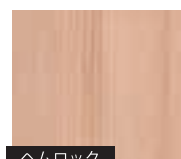

ヘムロック



アルダー

CHARM POINT

その木ならではの個性が魅力のひとつ

人の顔がみんな違うように、木も一つ一つ表情が違います。木の個性を知ることによって、愛着がより一層深まっていきます。

節

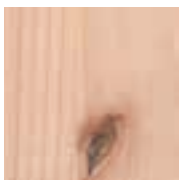

節は木が大きくなる過程で枝の元の部分が幹の中に包み込まれて出来たものです。

入り皮



成長過程では樹皮が傷つくこともあります。傷ついた樹皮を取り込んで修復しながら成長を続けます。

濃淡



赤みがかったいたり、淡かったり、木の色合いは同じものは二つとなく千差万別です。

葉節

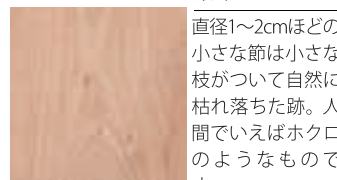

直径1～2cmほどの小さな節は小さな枝がついて自然に枯れ落ちた跡。人間でいえばホクロのようなものです。

POINT
01
E-na Door

REAL TEXTURE
本物の木の質感を天然木で

表面には天然木を採用し、木の風合いをふんだんに引き出しています。框部分の芯材にはMDFと集成材を採用し、形状安定も図っています。表面の天然木は年数が経つにつれ、色合いや風合いが変わり、味わいとなります。



POINT
02
E-na Door

VARIETY OF GLASS & DESIGN
こだわりのデザインとガラス

女性のインテリアコーディネーターが女性の心をくすぐるドアをデザイン。こだわりのガラスは透明の他、アンティーク風5種類を厳選しました。



チェッカーガラス



ビーズガラス



泡入りガラス



バロックガラス



ウェーブガラス

POINT
03
E-na Door

WELL DESIGNED HARDWARE
好きなアクセサリーを選べる

ハンドルや丁番、戸当たりなどのアクセサリーを自由に選ぶことが出来ます。お部屋の雰囲気によってハンドルを選びませんか？デザインを重視した隠し丁番（オプション）は扉を閉めたときのデザインを損なわず、より素材感を感じることが出来ます。

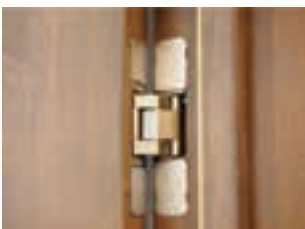

開いた状態

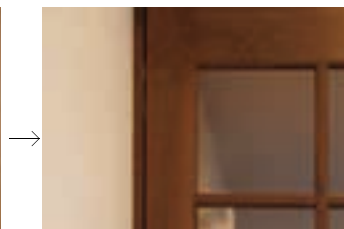

閉じた状態

POINT
04
E-na Door

SMOOTH FLOW
受注から納品まで

加工・塗装ともに近郊で行っているため、受注から納品までの流れがスムーズです。加工のみの場合は受注から約2～3週間で現場へ納品。加工・塗装を行う場合は受注から約3～4週間で現場へ納品が出来ます。

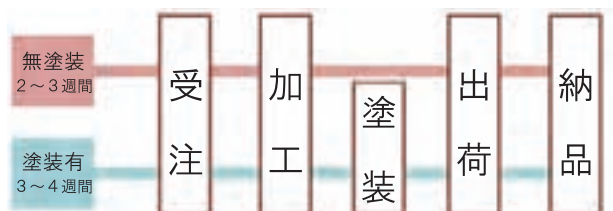

TYPE
01
E-na Door

ナチュラルな木目が空間に溶け込む

PINE パイン

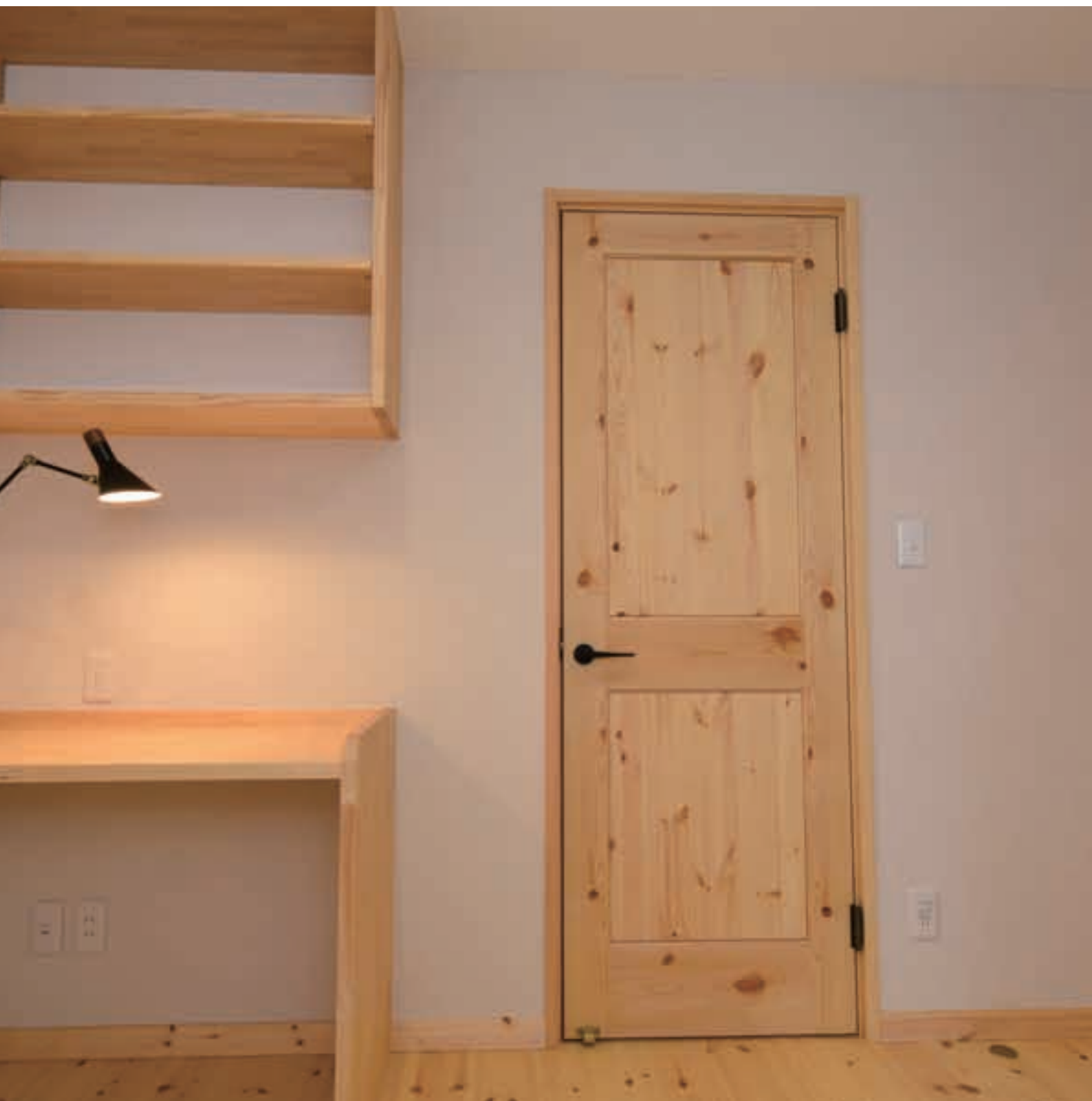

パイン材の木目と自然な節は室内をやさしく彩ります
ぬくもりを感じる木の素材感と天然木ならではの絶妙な色合いは、
心地よさを醸し出します

ラインナップ



PI-G1

ガラス：チェッカーガラス
 扉厚：35mm
 扉幅：W661 ×
 W711 ●
 W762 ●
 W813 ×



PI-G4

ガラス：チェッカーガラス
 扉厚：35mm
 扉幅：W661 ×
 W711 ●
 W762 ●
 W813 ×



PI-GS6

ガラス：チェッカーガラス
 扉厚：35mm
 扉幅：W661 ●
 W711 ●
 W762 ●
 W813 ×



PI-N904

ガラス：なし
 扉厚：35mm
 扉幅：W661 ●
 W711 ●
 W762 ●
 W813 ●

※本商品はすべて無塗装品で、未加工での在庫となります。 ※表面には、節跡や割れ跡にパテ埋めを施してあります。 ※天然木の為、色のばらつき、節、木目は均一になりません。
 ※本商品はすべて受注生産品で、注文後に加工・塗装を行います。 ※ノックダウンにて出荷致します。

チェッカーガラス仕様

ナチュラルインテリアの引き立て役のチェッカーガラスは、可愛らしいデザインのガラスです。



片開き (ケーシング枠セット価格)



※図はPI-G4・右吊元です。

	枠外幅寸法 (扉幅寸法)	729mm (661mm)	779mm (711mm)	830mm (762mm)
PI-G1	セット価格▶	-	131,000	131,000
	扉▶		77,000	77,000
	枠▶		23,000	23,000
	金物▶		14,000	14,000
	ケーシング▶		17,000	17,000
PI-G4	セット価格▶	-	131,000	131,000
	扉▶		77,000	77,000
	枠▶		23,000	23,000
	金物▶		14,000	14,000
	ケーシング▶		17,000	17,000
PI-GS6	セット価格▶	126,000	126,000	126,000
	扉▶	72,000	72,000	72,000
	枠▶	23,000	23,000	23,000
	金物▶	14,000	14,000	14,000
	ケーシング▶	17,000	17,000	17,000
PI-N904	セット価格▶	120,000	120,000	120,000
	扉▶	66,000	66,000	66,000
	枠▶	23,000	23,000	23,000
	金物▶	14,000	14,000	14,000
	ケーシング▶	17,000	17,000	17,000

※固定枠セットは、セット価格からケーシング価格を引いた価格になります。

1本引き (ケーシング枠セット価格)

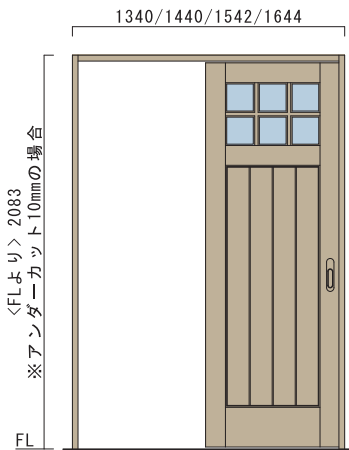

※図はPI-GS6・左勝手です。

	枠外幅寸法 (扉幅寸法)	1340mm (661mm)	1440mm (711mm)	1542mm (762mm)	1644mm (813mm)
PI-G1	セット価格▶	-	152,000	152,000	-
	扉▶		82,000	82,000	
	枠▶		35,000	35,000	
	金物▶		17,000	17,000	
	ケーシング▶		18,000	18,000	
PI-G4	セット価格▶	-	152,000	152,000	-
	扉▶		82,000	82,000	
	枠▶		35,000	35,000	
	金物▶		17,000	17,000	
	ケーシング▶		18,000	18,000	
PI-GS6	セット価格▶	145,000	145,000	145,000	-
	扉▶	75,000	75,000	75,000	
	枠▶	35,000	35,000	35,000	
	金物▶	17,000	17,000	17,000	
	ケーシング▶	18,000	18,000	18,000	
PI-N904	セット価格▶	140,000	140,000	140,000	140,000
	扉▶	70,000	70,000	70,000	70,000
	枠▶	35,000	35,000	35,000	35,000
	金物▶	17,000	17,000	17,000	17,000
	ケーシング▶	18,000	18,000	18,000	18,000

※レール標準仕様：片側ブレーキ (オプションで両側ソフトクローズに変更可能です)
※固定枠セットは、セット価格からケーシング価格を引いた価格になります。

引き違い (ケーシング枠セット価格)

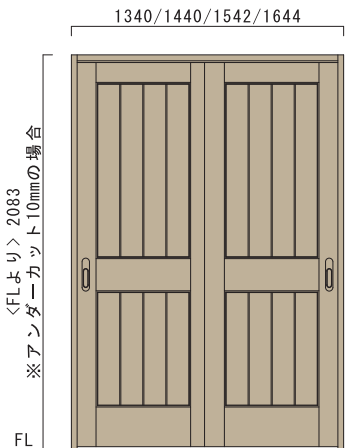

※図はPI-N904です。

	枠外幅寸法 (扉幅寸法)	1340mm (661mm)	1440mm (711mm)	1542mm (762mm)	1644mm (813mm)
PI-N904	セット価格▶	217,000	217,000	217,000	217,000
	扉▶	140,000	140,000	140,000	140,000
	枠▶	25,000	25,000	25,000	25,000
	金物▶	34,000	34,000	34,000	34,000
	ケーシング▶	18,000	18,000	18,000	18,000

※レール標準仕様：片側ブレーキ (オプションで両側ソフトクローズに変更可能です)
※固定枠セットは、セット価格からケーシング価格を引いた価格になります。

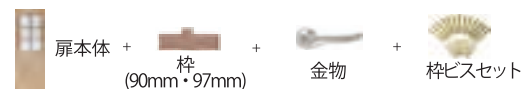

2本引き込み (固定枠セット価格)

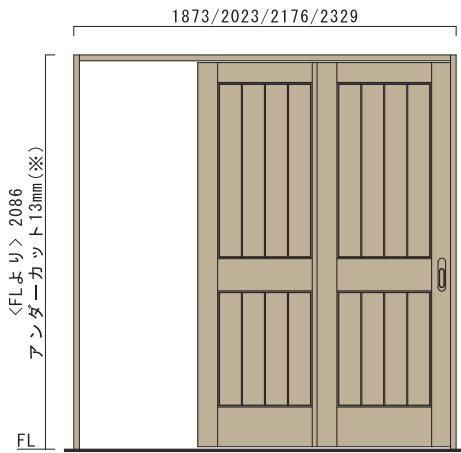

	枠外幅寸法 (扉幅寸法)	1873mm (661mm)	2023mm (711mm)	2176mm (762mm)	2329mm (813mm)
PI-N904	セット価格▶	243,000	243,000	243,000	243,000
	扉▶	140,000	140,000	140,000	140,000
	枠▶	50,000	50,000	50,000	50,000
	金物▶	53,000	53,000	53,000	53,000

※レール標準仕様：2本連動引戸（扉2枚が連動して動きません）

※図はPI-N904・左勝手です。

(※) 正常に引き戸を連動させるために、床と戸の隙間は13mmになるようにしてください。

アウトセット

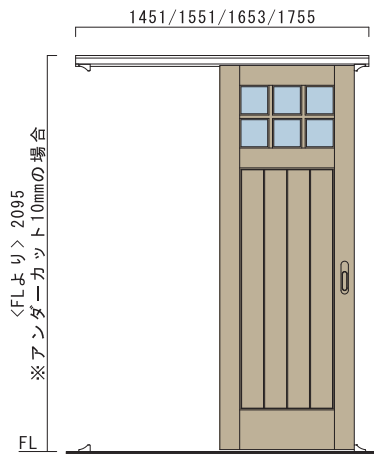

※図はPI-GS6・左勝手です

	枠外幅寸法 (扉幅寸法)	1451mm (661mm)	1551mm (711mm)	1653mm (762mm)	1755mm (813mm)
PI-G1	セット価格▶	-	149,000	149,000	-
	扉▶		82,000	82,000	
	金物▶		67,000	67,000	
PI-G4	セット価格▶	-	149,000	149,000	-
	扉▶		82,000	82,000	
	金物▶		67,000	67,000	
PI-GS6	セット価格▶	142,000	142,000	142,000	-
	扉▶	75,000	75,000	75,000	
	金物▶	67,000	67,000	67,000	
PI-N904	セット価格▶	137,000	137,000	137,000	137,000
	扉▶	70,000	70,000	70,000	70,000
	金物▶	67,000	67,000	67,000	67,000

※レール標準仕様：両側ソフトクローズ

■片開き ドア吊元

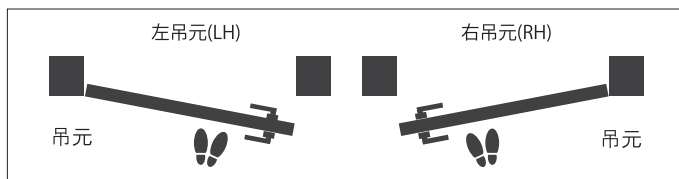

■1本引き・2本引き込み・アウトセット ドア勝手

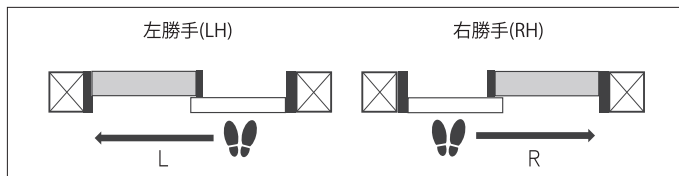

注意事項

※ 枠外高さ寸法は、現場にてアンダーカットが必要です。
 ※ 参考カット寸法は、P30～の図面をご参照ください。

オプション枠	寸法	価格
パイン 無目枠	W114×D32×L3600	¥23,000
	W150×D32×L3250	¥23,000

■カラーバリエーション ※塗装費は別途です。詳しくはP28をご参照ください。

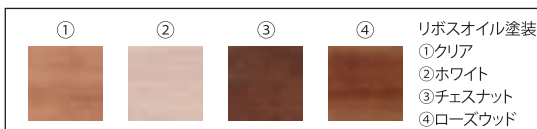

リボスオイル塗装
 ①クリア
 ②ホワイト
 ③チェスナット
 ④ローズウッド

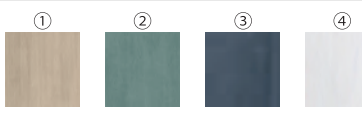

ミルクペイント塗装
 ①ヘンパージュ
 ②ピスタチオグリーン
 ③ディキシーブルー
 ④スノーホワイト

■塗装費

片開きドア	20,000
1本引きドア	24,000
アウトセットドア	18,000
引き違いドア	43,000
2本引き込みドア	44,000

■ケーシングについて

ケーシングは、2種類ございます。壁厚に対応したケーシングをお選びください。

	L型ケーシング15	L型ケーシング25
片開き	対応壁厚：114～135mm 	対応壁厚：135～155mm
1本引き	対応壁厚：114～135mm 	対応壁厚：135～155mm
引き違い	対応壁厚：114～135mm 	対応壁厚：135～155mm
断面図	縦枠用 15 15 9.5 30 上枠用 12 15 9.5 30	縦枠用 15 25 9.5 30 上枠用 12 25 9.5 30

※2本引き込みは固定枠の為、ケーシングは付属していません。

■オプション枠(無目枠) 寸法

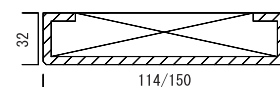

TYPE
02
E-na Door

木肌の美しさが魅力！

Hemlock ヘムロック



白みを帯びた落ち着いた木肌は、飽きのこないモダンな風合いを持っています

まっすぐでキメ細やかな木目を持ち、どんなテイストにも調和します

ラインナップ



HM-G6

ガラス：バロックガラス
 扉厚：35mm
 扉幅：W661 ×
 W711 ●
 W762 ●
 W813 ×



HM-GS4

ガラス：バロックガラス
 扉厚：35mm
 扉幅：W661 ●
 W711 ●
 W762 ×
 W813 ×



HM-N904

ガラス：なし
 扉厚：35mm
 扉幅：W661 ●
 W711 ●
 W762 ×
 W813 ●



HM-GS1

ガラス：ビーズガラス
 扉厚：35mm
 扉幅：W661 ×
 W711 ●
 W762 ×
 W813 ×



HM-G1

ガラス：透明ガラス
 扉厚：35mm
 扉幅：W661 ×
 W711 ×
 W762 ●
 W813 ×

ガラス バリエーション

レトロな雰囲気のあるビーズガラスや、バロックガラスの内装ドアで部屋にちょっとしたアクセントを。

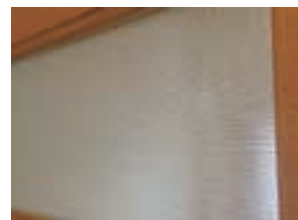

ビーズガラス

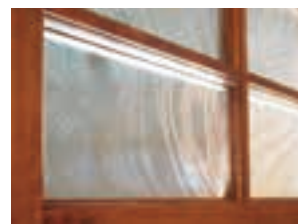

バロックガラス

※枠幅は、扉デザインによって規格がないものもございます。予めご了承ください。
※枠高さは、納まり図寸法よりも長めになっておりますので現場にてカットが必要です。
※各寸法は枠外寸法です。ケーシングを取り付けた際の寸法は納まり図をご参照ください。

片開き (ケーシング枠セット価格)



※図はHM-G6・右吊元です。

	枠外幅寸法 (扉幅寸法)	729mm (661mm)	779mm (711mm)	830mm (762mm)
HM-G6	セット価格▶	-	133,000	133,000
	扉▶		78,000	78,000
	枠▶		24,000	24,000
	金物▶		14,000	14,000
	ケーシング▶		17,000	17,000
HM-G1	セット価格▶	-	-	133,000
	扉▶			78,000
	枠▶			24,000
	金物▶			14,000
	ケーシング▶			17,000
HM-GS4	セット価格▶	133,000	133,000	-
	扉▶	78,000	78,000	
	枠▶	24,000	24,000	
	金物▶	14,000	14,000	
	ケーシング▶	17,000	17,000	
HM-N904	セット価格▶	125,000	125,000	-
	扉▶	70,000	70,000	
	枠▶	24,000	24,000	
	金物▶	14,000	14,000	
	ケーシング▶	17,000	17,000	
HM-GS1	セット価格▶	-	133,000	-
	扉▶		78,000	
	枠▶		24,000	
	金物▶		14,000	
	ケーシング▶		17,000	

※固定枠セットは、セット価格からケーシング価格を引いた価格になります。

1本引き (ケーシング枠セット価格)

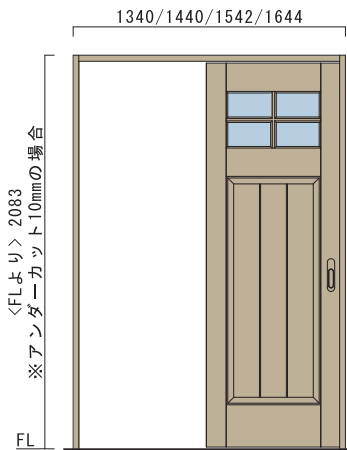

※図はHM-GS4・左勝手です。

	枠外幅寸法 (扉幅寸法)	1340mm (661mm)	1440mm (711mm)	1542mm (762mm)	1644mm (813mm)
HM-G6	セット価格▶	-	153,000	153,000	-
	扉▶		83,000	83,000	
	枠▶		35,000	35,000	
	金物▶		17,000	17,000	
	ケーシング▶		18,000	18,000	
HM-G1	セット価格▶	-	-	152,000	-
	扉▶			82,000	
	枠▶			35,000	
	金物▶			17,000	
	ケーシング▶			18,000	
HM-GS4	セット価格▶	151,000	151,000	-	-
	扉▶	81,000	81,000		
	枠▶	35,000	35,000		
	金物▶	17,000	17,000		
	ケーシング▶	18,000	18,000		
HM-N904	セット価格▶	143,000	143,000	-	143,000
	扉▶	73,000	73,000		73,000
	枠▶	35,000	35,000		35,000
	金物▶	17,000	17,000		17,000
	ケーシング▶	18,000	18,000		18,000
HM-GS1	セット価格▶	-	152,000	-	-
	扉▶		82,000		
	枠▶		35,000		
	金物▶		17,000		
	ケーシング▶		18,000		

※レール標準仕様：片側ブレイキ（オプションで両側ソフトクローズに変更可能です）
※固定枠セットは、セット価格からケーシング価格を引いた価格になります。

引き違い (ケーシング枠セット価格)

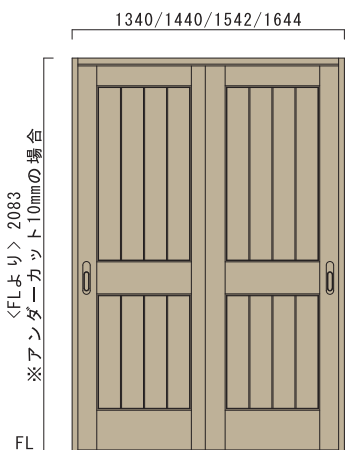

※図はHM-N904です。

	枠外幅寸法 (扉幅寸法)	1340mm (661mm)	1440mm (711mm)	1542mm (762mm)	1644mm (813mm)
HM-N904	セット価格▶	223,000	223,000	-	223,000
	扉▶	146,000	146,000	-	146,000
	枠▶	25,000	25,000	-	25,000
	金物▶	34,000	34,000	-	34,000
	ケーシング▶	18,000	18,000	-	18,000

※レール標準仕様：片側ブレイキ（オプションで両側ソフトクローズに変更可能です）
※固定枠セットは、セット価格からケーシング価格を引いた価格になります。

■ケーシング枠セット



■固定枠セット

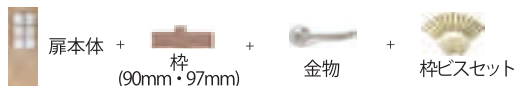

2本引き込み (固定枠セット価格)

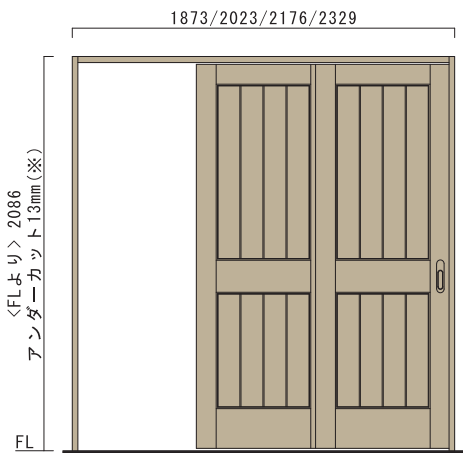

	枠外幅寸法 (扉幅寸法)	1873mm (661mm)	2023mm (711mm)	2176mm (762mm)	2329mm (813mm)
HM-N904	セット価格	249,000	249,000	-	249,000
	扉	146,000	146,000		146,000
	枠	50,000	50,000		50,000
	金物	53,000	53,000		53,000

※レール標準仕様：2本連動引戸 (扉2枚が連動して動きます)

※図はHM-N904・左勝手です。
 (※) 正常に引き戸を連動させるために、床と戸の隙間は13mmになるようにしてください。

アウトセット

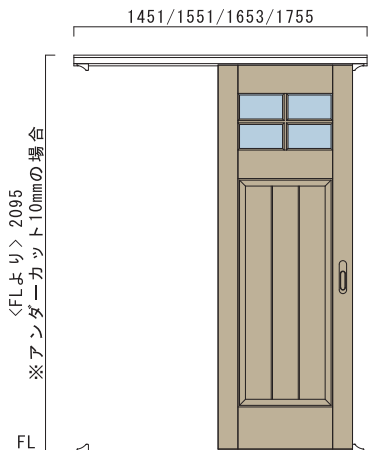

	枠外幅寸法 (扉幅寸法)	1451mm (661mm)	1551mm (711mm)	1653mm (762mm)	1755mm (813mm)
HM-G6	セット価格	-	150,000	150,000	-
	扉		83,000	83,000	
	金物		67,000	67,000	
HM-G1	セット価格	-	-	149,000	-
	扉			82,000	
	金物			67,000	
HM-GS4	セット価格	148,000	148,000	-	-
	扉	81,000	81,000		
	金物	67,000	67,000		
HM-N904	セット価格	140,000	140,000	-	140,000
	扉	73,000	73,000		73,000
	金物	67,000	67,000		67,000
HM-GS1	セット価格	-	149,000	-	-
	扉		82,000		
	金物		67,000		

※レール標準仕様：両側ソフトクローズ

※図はHM-GS4・左勝手です。

■片開き ドア吊元

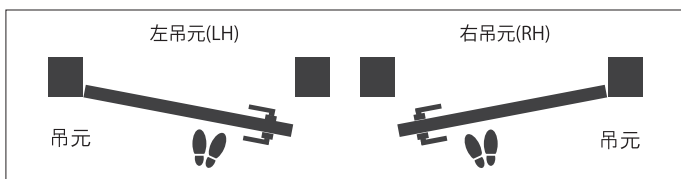

■1本引き・2本引き込み・アウトセット ドア勝手

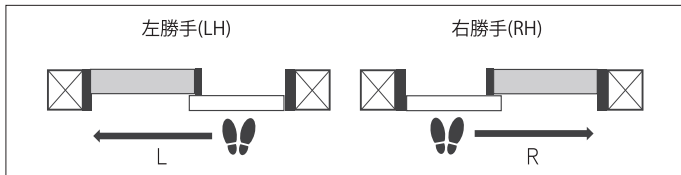

注意事項

※ 枠外高さ寸法は、現場にてアンダーカットが必要です。
 参考カット寸法は、P30への図面をご参照ください。

オプション枠	寸法	価格
へムロック 無目枠	W114×D32×L3600	¥24,000
	W150×D32×L3250	¥24,000

■カラーバリエーション ※塗装費は別途です。詳しくはP28をご参照ください。



■ケーシングについて

ケーシングは、2種類ございます。壁厚に対応したケーシングをお選びください。

	L型ケーシング15	L型ケーシング25
片開き	対応壁厚：114~135mm 	対応壁厚：135~155mm
1本引き	対応壁厚：114~135mm 	対応壁厚：135~155mm
引き違い	対応壁厚：114~135mm 	対応壁厚：135~155mm
断面図	縦枠用 15 15 30 9.5 上枠用 12 15 30 9.5	縦枠用 15 25 30 9.5 上枠用 12 25 30 9.5

※2本引き込みは固定枠の為、ケーシングは付属しておりません。

■オプション枠(無目枠) 寸法

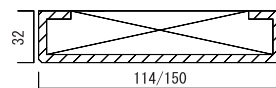

■塗装費

片開きドア	20,000
1本引きドア	24,000
アウトセットドア	18,000
引き違いドア	43,000
2本引き込みドア	44,000

TYPE
03
E-na Door

ワイルドな木質を楽しめる

ALDER アルダー



肌触りが良く、節が点在することで天然木のワイルドな木質を楽しむことができます
塗装をすることでその魅力が艶やかに表現される扉です

ラインナップ

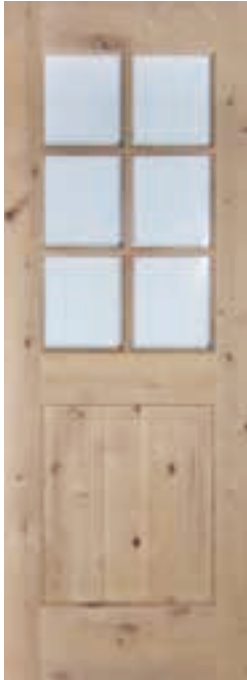

AL-G6

ガラス：透明／パロック
2種類からお選びいただけます

扉厚：35mm

扉幅：W661 ×
W711 ●
W762 ×
W813 ×



AL-GS4

ガラス：パロックガラス

扉厚：35mm

扉幅：W661 ×
W711 ●
W762 ×
W813 ×



AL-GS1

ガラス：パロックガラス

扉厚：35mm

扉幅：W661 ×
W711 ●
W762 ×
W813 ×

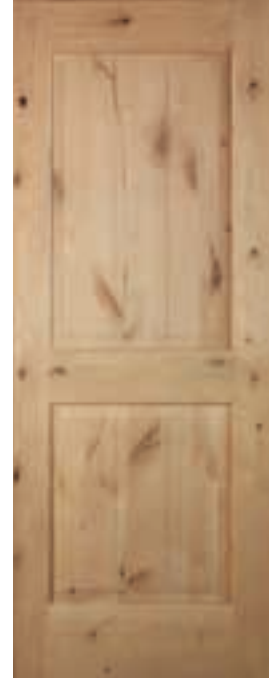

AL-N903

ガラス：なし

扉厚：35mm

扉幅：W661 ×
W711 ●
W762 ●
W813 ●



AL-NYB

ガラス：なし

扉厚：35mm

扉幅：W661 ×
W711 ●
W762 ×
W813 ●



AL-NTB

ガラス：なし

扉厚：35mm

扉幅：W661 ×
W711 ●
W762 ×
W813 ●

パロックガラス仕様(BRC)

アンティークガラスのパロックガラスは波のようなウェーブが特徴的。落ち着いた雰囲気演出します。



片開き (ケーシング枠セット価格)



※図はAL-G6・右吊元です。

	枠外幅寸法▶ (扉幅寸法)	779mm (711mm)	830mm (762mm)
AL-G6	セット価格▶	136,000	-
パロックガラス	扉▶	77,000	
透明ガラス	枠▶	28,000	
	金物▶	14,000	
	ケーシング▶	17,000	
AL-GS4	セット価格▶	136,000	-
AL-GS1	扉▶	77,000	
	枠▶	28,000	
	金物▶	14,000	
	ケーシング▶	17,000	
AL-N903	セット価格▶	134,000	134,000
	扉▶	75,000	75,000
	枠▶	28,000	28,000
	金物▶	14,000	14,000
	ケーシング▶	17,000	17,000
AL-NYB	セット価格▶	124,000	-
AL-NTB	扉▶	65,000	
	枠▶	28,000	
	金物▶	14,000	
	ケーシング▶	17,000	

※固定枠セットは、セット価格からケーシング価格を引いた価格になります。

1本引き (ケーシング枠セット価格)

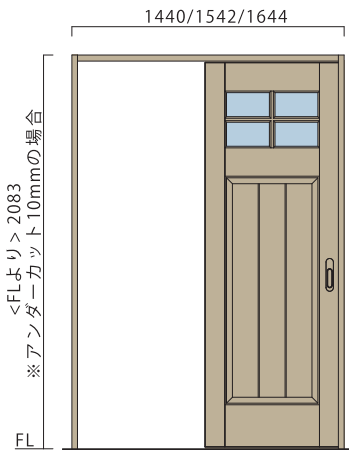

※図はAL-GS4・左勝手です。

	枠外幅寸法▶ (扉幅寸法)	1440mm (711mm)	1542mm (762mm)	1644mm (813mm)
AL-G6	セット価格▶	153,000	-	-
パロックガラス	扉▶	83,000		
透明ガラス	枠▶	35,000		
	金物▶	17,000		
	ケーシング▶	18,000		
AL-GS4	セット価格▶	153,000	-	-
AL-GS1	扉▶	83,000		
	枠▶	35,000		
	金物▶	17,000		
	ケーシング▶	18,000		
AL-N903	セット価格▶	151,000	151,000	151,000
	扉▶	81,000	81,000	81,000
	枠▶	35,000	35,000	35,000
	金物▶	17,000	17,000	17,000
	ケーシング▶	18,000	18,000	18,000
AL-NYB	セット価格▶	142,000	-	142,000
AL-NTB	扉▶	72,000		72,000
	枠▶	35,000		35,000
	金物▶	17,000		17,000
	ケーシング▶	18,000		18,000

※レール標準仕様：片側ブレーキ(オプションで両側ソフトクローズに変更可能です)
※固定枠セットは、セット価格からケーシング価格を引いた価格になります。

引き違い (ケーシング枠セット価格)

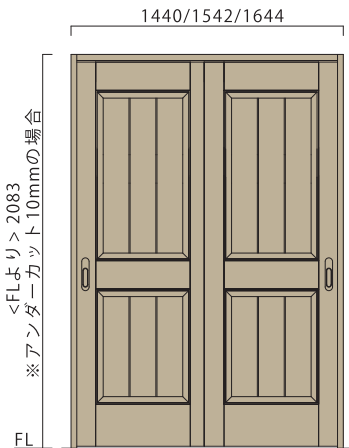

※図はAL-N903です。

	枠外幅寸法▶ (扉幅寸法)	1440mm (711mm)	1542mm (762mm)	1644mm (813mm)
AL-N903	セット価格▶	239,000	239,000	239,000
	扉▶	162,000	162,000	162,000
	枠▶	25,000	25,000	25,000
	金物▶	34,000	34,000	34,000
	ケーシング▶	18,000	18,000	18,000
AL-NYB	セット価格▶	207,000	-	223,000
AL-NTB	扉▶	130,000		146,000
	枠▶	25,000		25,000
	金物▶	34,000		34,000
	ケーシング▶	18,000		18,000

※レール標準仕様：片側ブレーキ(オプションで両側ソフトクローズに変更可能です)
※固定枠セットは、セット価格からケーシング価格を引いた価格になります。

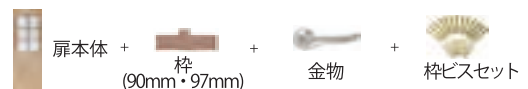

2本引き込み (固定枠セット価格)

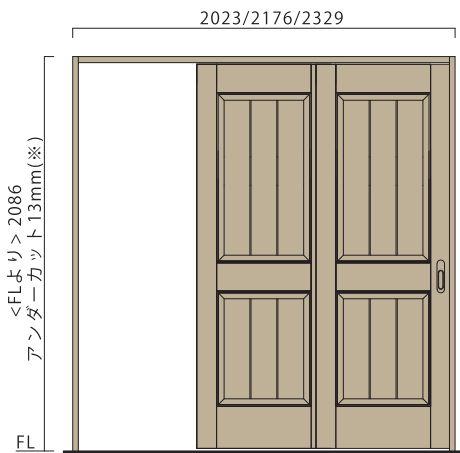

枠外幅寸法 (扉幅寸法)	2023mm (711mm)	2176mm (762mm)	2329mm (813mm)
AL-N903	セット価格 ▶ 265,000	265,000	265,000
	扉 ▶ 162,000	162,000	162,000
	枠 ▶ 50,000	50,000	50,000
	金物 ▶ 53,000	53,000	53,000
AL-NYB	セット価格 ▶ 233,000	-	249,000
AL-NTB	扉 ▶ 130,000		146,000
	枠 ▶ 50,000		50,000
	金物 ▶ 53,000		53,000

※レール標準仕様：2本連動引戸(扉2枚が連動して動きます)

※図はAL-N903・左勝手です。
 (※) 正常に引き戸を連動させるために、床と戸の隙間は13mmになるようにしてください。

アウトセット

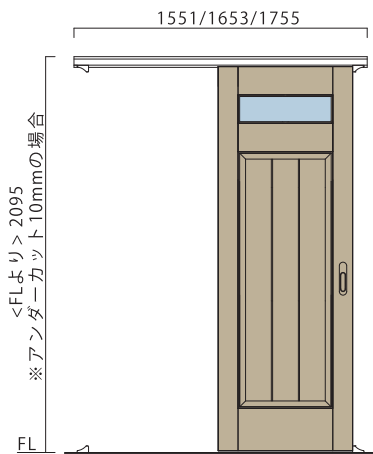

枠外幅寸法 (扉幅寸法)	1551mm (711mm)	1653mm (762mm)	1755mm (813mm)
AL-G6	セット価格 ▶ 150,000	-	-
パロックガラス (※1)	扉 ▶ 83,000		
	金物 ▶ 67,000		
AL-GS4	セット価格 ▶ 150,000	-	-
AL-GS1	扉 ▶ 83,000		
	金物 ▶ 67,000		
AL-N903	セット価格 ▶ 148,000	148,000	148,000
	扉 ▶ 81,000	81,000	81,000
	金物 ▶ 67,000	67,000	67,000
AL-NYB	セット価格 ▶ 139,000	-	139,000
AL-NTB	扉 ▶ 72,000		72,000
	金物 ▶ 67,000		67,000

※レール標準仕様：両側ソフトクローズ

※図はAL-GS1・左勝手です。

■片開き ドア吊元

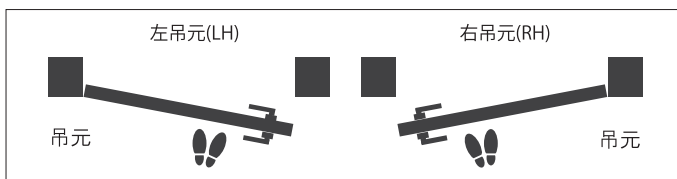

■1本引き・2本引き込み・アウトセット ドア勝手

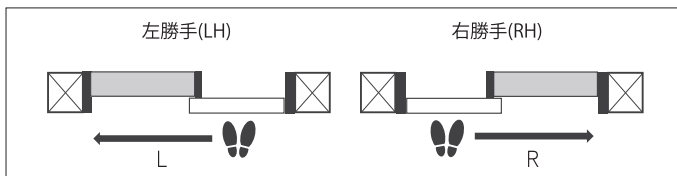

注意事項

- ※ 枠外高さ寸法は、現場にてアンダーカットが必要です。
- ※ 参考カット寸法は、P30~の図面をご参照ください。
- ※ オプション枠の樹種はヘムロックになります。

オプション枠	寸法	価格
ヘムロック 無目枠	W114×D32×L3600	¥24,000
	W150×D32×L3250	¥24,000

■カラーバリエーション ※塗装費は別途です。詳しくはP28をご参照ください。

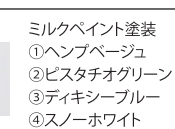
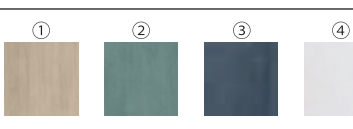
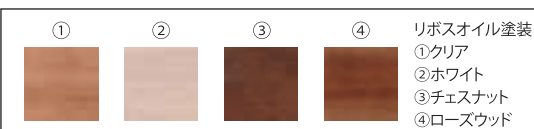

■塗装費

片開きドア	20,000
1本引きドア	24,000
アウトセットドア	18,000
引き違いドア	43,000
2本引き込みドア	44,000

■ケーシングについて

ケーシングは、2種類ございます。壁厚に対応したケーシングをお選びください。

	L型ケーシング15	L型ケーシング25
片開き	対応壁厚：114~135mm 	対応壁厚：135~155mm
1本引き	対応壁厚：114~135mm 	対応壁厚：135~155mm
引き違い	対応壁厚：114~135mm 	対応壁厚：135~155mm
断面図	縦枠用 15 15 30 9.5 上枠用 12 15 30 9.5	縦枠用 15 25 30 9.5 上枠用 12 25 30 9.5

※2本引き込みは固定枠の為、ケーシングは付属していません。

■オプション枠(無目枠)寸法

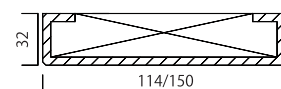

ACCESSORY アクセサリー金物

在 は在庫品。
非 は非在庫品

※ 標準仕様以外の金物は、全てセット価格の差額定価になります。
※ 非在庫品は納期がかかる場合がございます。
※ カラーは写真と実物では多少色味が異なる場合がございます。ご了承ください。
★ 同じ色名の商品がございますが、製造元により色味が異なります。

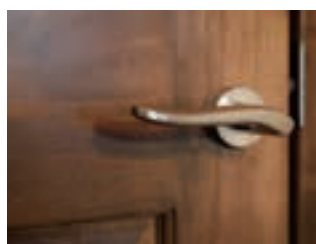

どんな雰囲気にもすっと馴染む
手馴染みの良いハンドル形状で、どのお部屋にも使いやすい標準仕様のハンドル。程よい光沢感のサテンゴールドとニッケル色の2色から選べます。



モダンレトロを演出!

珍しい握り玉型のハンドル。ハンドルを変えるだけで、一気にドアの雰囲気がモダンレトロに変わります。



シンプルなデザインの引き手

シンプルなデザインの引き手はどの扉やカラーにも調和します。表示錠付きの引き手はトイレや脱衣室にも使える仕様です。

片開き用ハンドル【標準仕様】



在

H-32 空錠
標準仕様
ニッケル
サテンゴールド



在

H-32 表示錠
+¥1,500
ニッケル
サテンゴールド



在

H-76 空錠
標準仕様
ニッケル
サテンゴールド



在

H-76 表示錠
+¥1,500
ニッケル
サテンゴールド

引き戸用引き手【標準仕様】



在

1A 空錠
標準仕様
ニッケル
サテンゴールド



在

4A 表示錠
+¥3,000
ニッケル
サテンゴールド



在

1B 空錠
標準仕様
ニッケル
サテンゴールド



在

4B 表示錠
+¥3,000
ニッケル
サテンゴールド

片開き用丁番



在

三方向調整丁番
標準仕様
ゴールド
シルバー
アンバー



在

隠し丁番(三次元調整機能付)
+¥4,100/セット
シャンパンゴールド

片開き用戸当たり



ブラック ホワイト
シルバー アンバー
在

マグネットドアストッパー
+¥760
ブラック
ホワイト
シルバー
アンバー



非

スリムドアキャッチャー
+¥3,300
サテンニッケル

片開き用ハンドル【オプション】



マットブラック

セラミックホワイト

在

T1C 空錠
+¥4,900

マットブラック
セラミックホワイト



在

T1C 表示錠
+¥6,900

マットブラック
セラミックホワイト



非

UL448-001S 空錠
+¥24,000

南部鉄ブラック



非

UL448-001S 表示錠
+¥28,000

南部鉄ブラック



ベネチアンブロンズ

非

コモンウェルス 空錠
+¥10,300

アンティークプラス
ベネチアンブロンズ



アンティークプラス

非

コモンウェルス サムターン錠
+¥10,800

アンティークプラス
ベネチアンブロンズ



本金メッキ

サテンニッケル

ダークアンバー

非

K5 空錠
+¥7,300

本金メッキ
サテンニッケル
ダークアンバー



非

K5 表示錠
+¥9,700

本金メッキ
サテンニッケル
ダークアンバー



サテンニッケル

アンティークプラス

ポリッシュドプラス

非

在

ハンコック 空錠
+¥6,900

ポリッシュドプラス
アンティークプラス
サテンニッケル

※サテンニッケル・ポリッシュドプラスは非在庫品です。



ベネチアンブラック

非

在

ハンコック サムターン錠
+¥7,400

ポリッシュドプラス
アンティークプラス
サテンニッケル
ベネチアンブロンズ

※サテンニッケル・ポリッシュドプラスは非在庫品です。

引き戸用引き手【オプション】



在

PC-422 空錠
+¥2,000

マットブラック



在

PC-422 表示錠
+¥4,100

マットブラック
セラミックホワイト

アウトセット表示錠用 鎌錠受け【オプション】



非

アウトセット 表示錠
+¥8,000

ホワイト

※取付にはW35×H240の木下地が必要です。

引き戸用 レール



在

片側ブレーキ式
標準仕様

●摩擦抵抗を利用した簡易ブレーキを搭載したタイプです。
●ブレーキ力は専用スパナで調整できます。



在

両側ソフトクローズ
一本引き +¥18,000
引き違い +¥36,000

●開閉どちら側でも枠より手前約50mmからソフトクローズが作動します。

※アウトセットには、標準で両側ソフトクローズが搭載されています。

明り採り



本金メッキ

オーク

パールニッケル

在

スモールライト
+¥1,500

本金メッキ、オーク、パールニッケル

スライドレール



在

スライドレール(L=1,830)
+¥27,500

ブロンズ

※仕上げ材は別途現場でご用意ください。
※レールは直接壁に取り付けられません。
※扉と壁の間に隙間が生じます。現場状況により、目隠し材をご用意ください。

TYPE
04
E-na Door

収納やパントリーの扉に!

CLOSET DOOR

クローゼットドア



ぬくもりのあるナチュラルテイストのクローゼット
美しい木目がお部屋を明るく彩ります

ラインナップ



フルルーバー (L/L) ルーバーパネル (L/P) フルパネル (P/P)

樹種：パイン
扉厚：28mm
高さ：H2000、H1700、H1300
品番：No.262 2枚扉 (W752)
No.404 4枚扉 (W1201)
No.504 4枚扉 (W1509)
No.544 4枚扉 (W1613)

樹種：パイン
扉厚：28mm
高さ：H2000
品番：No.262 2枚扉 (W752)
No.404 4枚扉 (W1201)
No.504 4枚扉 (W1509)
No.544 4枚扉 (W1613)

樹種：ヘムロック
扉厚：28mm
高さ：H2000
品番：No.262 2枚扉 (W752)
No.404 4枚扉 (W1201)
No.504 4枚扉 (W1509)
No.544 4枚扉 (W1613)

※フルルーバー (L/L)、ルーバーパネル (L/P)のNo.262は、開き仕様もございます
※本商品はすべて無塗装品での在庫となります。
※天然木のため、色のばらつき、節、木目は均一になりません。
※塗装をする場合、木目によっては塗料の吸い込みが異なり、濃淡が生じる場合がございます。

ルーバー仕様

通気性に富んだルーバータイプのクローゼットドア。
ドアにある隙間から外の空気の中に取り組むことが
可能で、湿気対策に役立ちます。



クローゼットドア

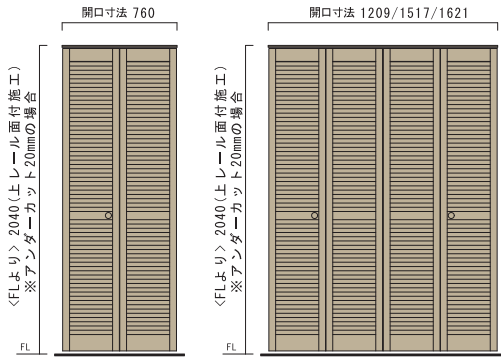

※図はH2000・フルルーバー・枠なし施工です。

	品番 ▶ (仕様)	262 (扉2枚) (折戸 開き戸※)	404 (扉4枚) (折戸)	504 (扉4枚) (折戸)	544 (扉4枚) (折戸)
[H2000]					
フルルーバー (パイン)	セット価格▶	63,000	108,000	126,000	136,000
	扉▶	59,000	100,000	118,000	128,000
	金物▶	4,000	8,000	8,000	8,000
	オプション塗装費▶	22,000	44,000	44,000	44,000
ルーバーパネル (パイン)	セット価格▶	67,000	116,000	134,000	138,000
	扉▶	63,000	108,000	126,000	130,000
	金物▶	4,000	8,000	8,000	8,000
	オプション塗装費▶	20,000	40,000	40,000	40,000
フルパネル (ハムロック)	セット価格▶	71,000	124,000	142,000	152,000
	扉▶	67,000	116,000	134,000	144,000
	金物▶	4,000	8,000	8,000	8,000
	オプション塗装費▶	17,000	34,000	34,000	34,000

※開き戸仕様の価格は折戸仕様と同じです。

	品番 ▶ (仕様)	262 (扉2枚) (開き戸)	
[H1700]	セット価格▶	57,000	
フルルーバー (パイン)	扉▶	52,000	
	金物▶	4,000	(オプション 塗装費 22,000)
[H1300]	セット価格▶	53,000	
フルルーバー (パイン)	扉▶	48,000	
	金物▶	4,000	(オプション 塗装費 22,000)

■ 金物について レールは2種類ございます。どちらかお選びください。

折れ戸仕様 (2枚扉または4枚扉)				開き戸仕様 (2枚扉のみ)	
上レール(振止め付)		上下レール			
ガイドレール	1(1)	ガイドレール	2(2)	ガイドレール	1
振止めセット	2(1)	丁番	6(3)	木製ドアノブ	2
丁番	6(3)	木製ドアノブ	2(1)	上部ピボット	2
木製ドアノブ	2(1)	ガイドローラー	4(2)	下部ピボット	2
ガイドローラー	2(1)	上部ピボット	2(1)	ピボット軸受け金具	2
上部ピボット	2(1)	下部ピボット	2(1)	支持金具	2
下部ピボット	2(1)	支持金具	4(2)	マグネット受け金具	2
下軸受け金具	2(1)			-	-
支持金具	2(1)	-	-	-	-

() 内は2枚扉の数量です。

■ オプション:クローゼット枠

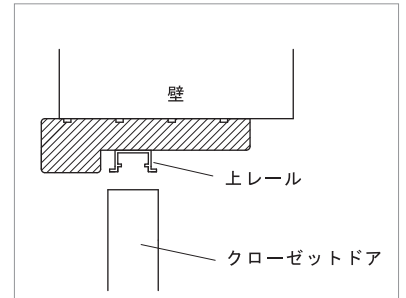

クローゼット枠	パイン	¥27,000
	ハム	¥28,000
	塗装費	¥8,000

オプションで、枠を付けることが出来ます。
■ レールが隠れるような仕様になっています。
■ レールは枠に面付けするタイプです。

※枠あり施工の納まりは、P34をご参照ください。

■ 付属つまみ

クローゼットドアのつまみは、全て木製です。



木製ドアのメリット

天然木のクローゼットドアは通気性がある為、収納庫の空気がこもらない利点があります。見た目も機能も兼ね備えたドアは、パントリーはもちろん、シューズクローゼットでのご使用もお勧めです。





1 パントリーの扉として使用。フルルーバータイプで通気性が良く、中の食品を湿気から守ります。2 折れ戸仕様のルーバーパネルタイプ。部屋のクローゼット扉として使用。半パネルのデザインでスッキリ感を保ちつつ、ルーバーで通気性もOK。3 フルパネルタイプを収納庫の扉として使用。部屋に高級感を生み出し、ちょっとしたアクセントとして使用も可。

収納やパントリーの扉として活用



どんな雰囲気にも馴染む

1 靴箱等はフルルーバータイプで中の空気がこもるのを防ぎます。2 ミルクペイントで塗装をすれば、ヴィンテージ感のあるドアに。ドアとアレンジすれば、部屋のアクセントの役割にもなります。3 シンプルでモダンな雰囲気にもマッチするルーバーパネルタイプのクローゼットドア。他のアクセントを邪魔しないデザインに。



レトロなデザインが魅力! すべて樹種はヘムロック!

TYPE
05
なかmado

なかmado



玄関や廊下に間接的な柔らかい光を届けます
壁の向こうの家族を感じる安心感と、見守り効果も
室内装飾と安全や節電などに効果的に機能します

こだわりのアンティークガラス仕様

アンティークガラス3種類を採用。
アンティーク調に仕上がったデザインは、
しっとり落ち着いた空気感を醸し出します。



泡入りガラス

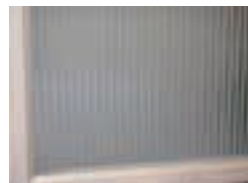

ウェーブガラス

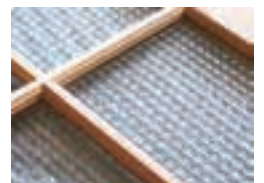

チェッカーガラス



S0604
格子無し

ガラス：チェッカーor泡入り
サイズ：W600×H360×D143mm



S0605
格子無し

ガラス：ウェーブ
サイズ：W600×H480×D143mm



K0806
格子無し

ガラス：チェッカー
サイズ：W777×H550×D143mm



S0604
格子有り

ガラス：チェッカーor泡入り
サイズ：W600×H360×D143mm



S0605
格子有り

ガラス：チェッカーor泡入り
サイズ：W600×H480×D143mm



K0806
格子有り

ガラス：チェッカー
サイズ：W777×H550×D143mm



K0810
格子有り

ガラス：チェッカー&泡入り
サイズ：W777×H941×D143mm

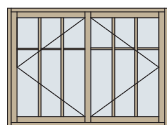

H1209
引き違いタイプ

ガラス：ウェーブor泡入り
サイズ：W1200×H880×D154mm



F1202フィックスタイプ

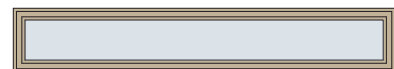

ガラス：ウェーブ
サイズ：W1200×H200×D143mm



※本商品はすべて無塗装品での在庫となります。
※金物は現場取り付け品です。詳しくは施工説明書をご確認ください。
※天然木のため、色のばらつき、節、木目は均一になりません。また
塗装をする場合、木目によっては塗料の吸い込みが異なり濃淡が生
じる場合がございます。

納まり図はP35をご参照ください

■ なかmado



(なかmado K0810格子有り)

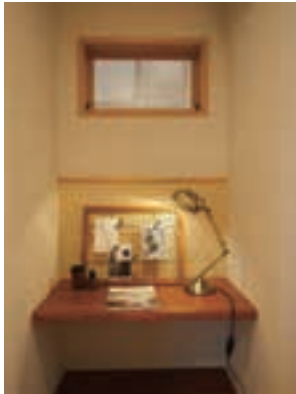

(なかmado S0604格子無し)

▼デザイン	ガラス	仕様	寸法	設計価格
S0604 格子無し	チェッカー	突出し窓	W600×H360×D143mm	59,000
	泡入り			59,000
	塗装費			17,000
S0604 格子有り	チェッカー	突出し窓	W600×H360×D143mm	65,000
	泡入り			65,000
	塗装費			18,000
S0605 格子無し	ウェーブ	突出し窓	W600×H480×D143mm	69,000
	泡入り			69,000
	塗装費			18,000
S0605 格子有り	チェッカー	突出し窓	W600×H480×D143mm	74,000
	泡入り			74,000
	塗装費			19,000
K0806 格子無し	チェッカー	両開き窓	W777×H550×D143mm	72,000
	塗装費			20,000
K0806 格子有り	チェッカー	両開き窓	W777×H550×D143mm	84,000
	塗装費			21,000
K0810 格子有り	チェッカー&泡入り	両開き窓	W777×H941×D143mm	90,000
	塗装費			24,000
F1202	ウェーブ	フィックス	W1200×H200×D143mm	49,000
	塗装費			14,000
H1209	ウェーブ	引き違い	W1200×H880×D154mm	198,000
	泡入り			198,000
	塗装費			24,000

金物セット内容



つまみ



あおり止め



ハンドル
※K0810のみハンドルになります



突き出し窓用マグネット



両開き窓用マグネット

特徴



1. 単調な壁になかmadoをプラスして、部屋にアクセントを
2. ヴィンテージ感のある金物を
3. レトロな雰囲気のあるチェッカーガラス等、個性的なガラスのバリエーション

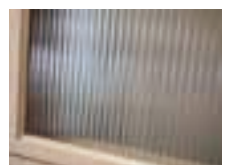
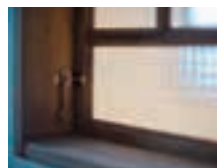

施工例



- 1 アンティーク調のデザインを取り入れるだけで落ち着いた雰囲気を生み出します。
- 2 キッチンに内装窓を取り入れると狭い空間の中でも、圧迫感の無い空間へ。
- 3 塗装の色次第で、インテリアとしても機能します。

キッチンや趣味のスペースなどパーソナルな空間にも、各部屋のソフトな光を取り入れます。

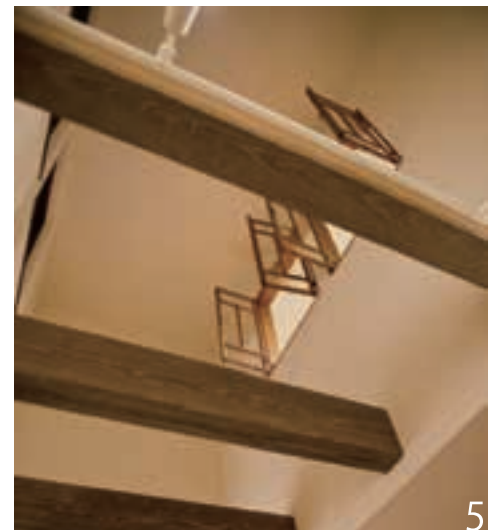

- 4 ドアと同じ色に塗装をすれば、統一感が生まれます。西海岸風の部屋にも相性抜群。
- 5 室内の換気目的としての使用も◎。

カラーバリエーション

※木目により塗料の吸い込み、濃淡が生じる場合がございます。
※現場で塗装をされる際は、扉本体の上端や下端の小口にも塗装を施してください



クリア



チェスナット



ローズウッド



ホワイト

カルデット

タヤ



リボスオイルは木の呼吸を損なわない塗装です。
使い込むほどに味が出て、磨きをかけることで木が本来持っている色艶が出るのが特徴です。

リボス自然健康塗料

世界で初めて人の健康と安全を考えた自然素材の塗料メーカーとして1972年にドイツで生れ、その取り組みは世界で高く評価されています。リボス社のつくる自然塗料は40年以上にわたる研究・開発と、創業当時から安心・安全な製品を届けたいと、製品に含まれるすべての成分にもこだわっています。

自然素材であっても人体に有害なものは決して使用しないという強い理念のもと、誰もが安心して使える自然素材塗料を提供しています。使う人から暮らす人まで全ての人が安心して製品を選び、健康で安全な生活を過ごしていただけるように製品に含まれる成分を100%表示しています。



美しい天然の木目を引き立てる天然塗料

浸透性着色オイル 内・外装用着色

カルデット

KALDET No.270

天然成分の亜麻仁油が主成分で木材保護と紫外線保護効果を発揮します。木の呼吸を妨げず、よく伸びるのが特徴。



日本の自然環境に適した、天然成分の高耐候性自然塗料

高耐候性着色オイル 内・外装用着色

タヤ

TAYA No.279

無農薬・有機栽培の亜麻仁油が主成分。木材保護・紫外線保護効果を発揮し、木の呼吸を妨げず、耐候性・防水性を強化したドイツ製塗料



塗装費

■E-naドア	片開きドア	1本引きドア	アウトセットドア	引き違いドア	2本引き込みドア						
	20,000 (扉・枠・ケーシング込)	24,000	18,000 (扉のみ)	43,000 (扉・枠・ケーシング込)	44,000						
■クローゼットドア	フルルーバー (2枚扉)	フルルーバー (4枚扉)	ルーバーパネル (2枚扉)	ルーバーパネル (4枚扉)	フルパネル (2枚扉)	フルパネル (4枚扉)					
	22,000	44,000	20,000	40,000	17,000	34,000					
(枠 (別途) +8,000)											
※開き戸仕様も上記と同価格です。											
■なかmado	S0604	S0604	S0605	S0605	K0806	K0806	K0810	F1202	H1209	<インテリアルーバー>	
	格子無し	格子有り	格子無し	格子有り	格子無し	格子有り	格子有り	フィックス	引き違い	IL600	IL800
	17,000	18,000	18,000	19,000	20,000	21,000	24,000	14,000	24,000	18,000	18,000

エイジング塗装費 (※エイジング塗装費は、E-naドア扉塗装オプションです)、価格は扉のみの価格です。

エイジング塗装	ベース塗料	塗装	価格	※養生費として、ガラス有り商品は、別途 1,000 円 申し受けます。
WTウェザード	水性塗料	よごし、ピーリング	50,000	
CRクラッキング	水性塗料+オイルステイン	クラック	50,000	※納期は、通常 2 週間です。
KDクラッキングダート	オイルステイン	凸凹、パテ調、クラック	60,000	(数量、仕上げなどにより変わる場合があります。)



ヘンプベージュ

ピスタチオグリーン

ディキシーブルー

スノーホワイト

ミルクペイント

MILK PAINT

アーリーアメリカン アンティーク調



森永乳業のミルク原料を使用した、天然由来ペイント。

落ち着いたカントリー調な仕上がり

マットな仕上がりで、乾燥後は耐水性に。

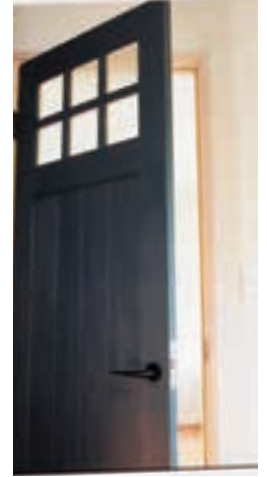

■ディキシーブルー塗装例
濃い目のシックなブルーは落ち着いたカントリー調に。

ミルキペイントの由来

アメリカ開拓時代、ミルクカゼインを利用した塗料を使って家具などを彩色していました。顔料として身のまわりにあるもの(土・レンガなど)を使っていたことから、落ち着いた色調(アーリーアメリカン・アンティーク調)が多いのが特徴です。

標準色



ヘンプベージュ

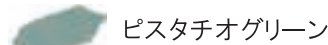

ピスタチオグリーン

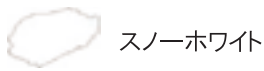

スノーホワイト



ディキシーブルー

オプション色



インクブラック

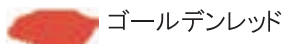

ゴールドレッド

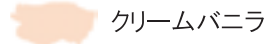

クリームバニラ

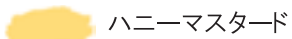

ハニーマスタード

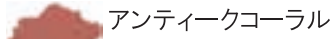

アンティークコーラル

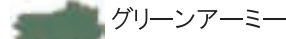

グリーンアーミー



サンフラワーオレンジ



フロリダピンク



クロコダイルグリーン



ビンテージワイン

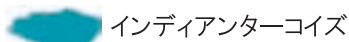

インディアンターコイズ



トロンブルー

オプション対応も可能です。担当営業にお問い合わせください。



■ピスタチオグリーン塗装例
マットな仕上がりでナチュラルアンティークな雰囲気。

オプション

■エイジング塗装

WTウェザード(よごし)

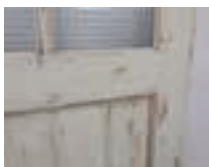

シンプルに仕上げたエイジング。味のあるアンティークのような雰囲気に仕上がります。

CRクラッキング(ひび)



クラックを部分的に入れました。ヴィンテージ感が強く、独特な風合いに。

KDクラッキングダート

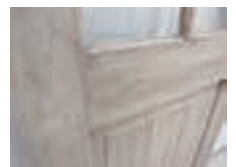

マット感のあるエイジング。パテ調を強調しているため、落ち着いた雰囲気な仕上がりに。

納まり図 ケーシング枠・アウトセットドア

※施工については必ず「施工説明書」をお読みください。
 ※本ページに記載の図面は、縮尺が若干異なる場合がございます。
 記載の寸法をご参照ください。

片開きドア ケーシング枠

(単位:mm)

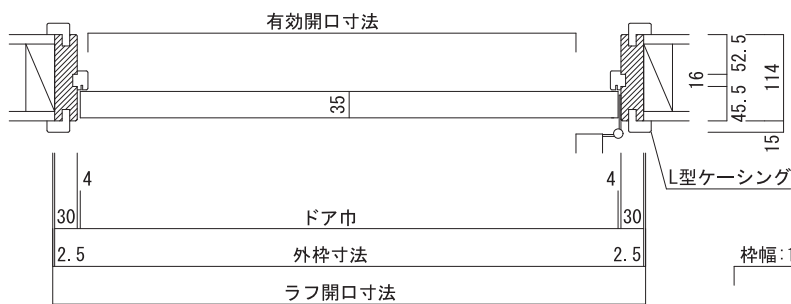

ドア巾	外枠寸法	ラフ開口寸法	有効開口寸法
661	729	734	595
711	779	784	645
762	830	835	696

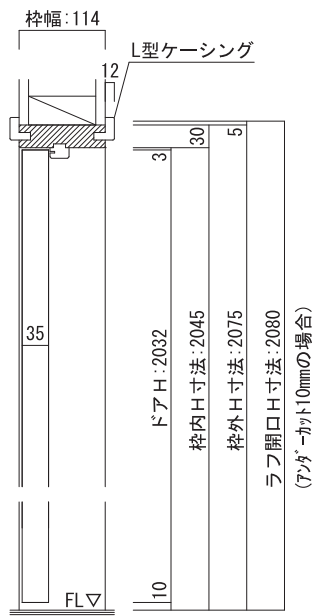
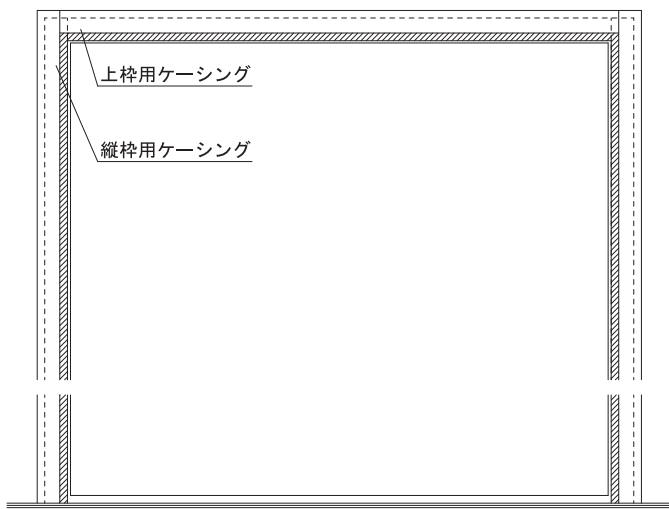

(単位:mm)

1本引きドア ケーシング枠

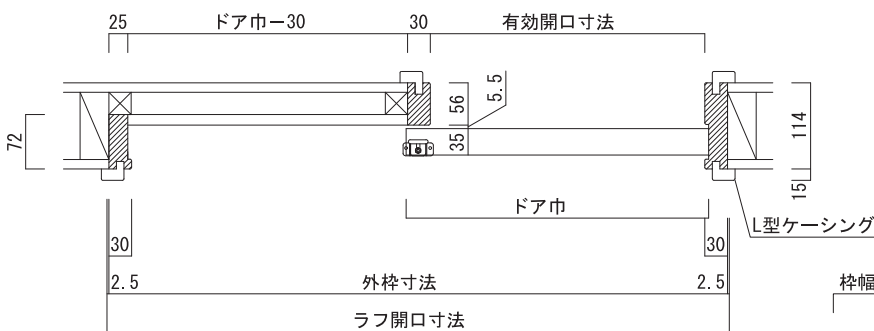

ドア巾	外枠寸法	ラフ開口寸法	有効開口寸法
661	1340	1345	624
711	1440	1445	674
762	1542	1547	725
813	1644	1649	776

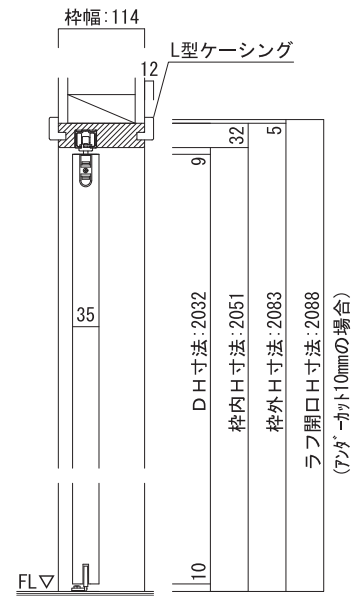
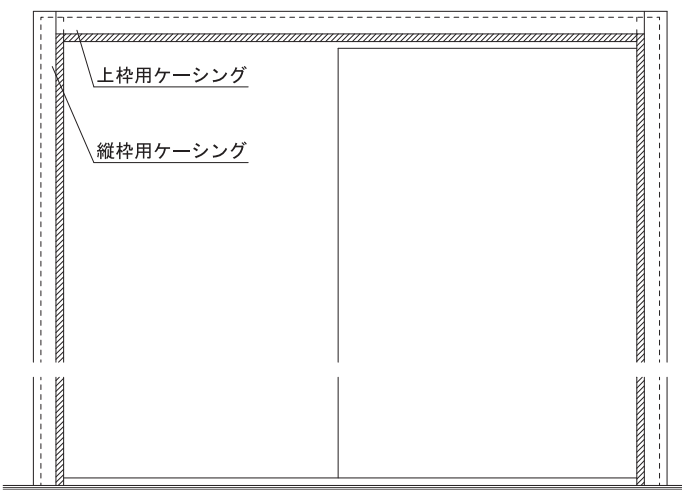

※施工については必ず「施工説明書」をお読みください。
 ※本ページに記載の図面は、縮尺が若干異なる場合がございます。
 記載の寸法をご参照ください。

引き違いドア ケーシング枠

(単位:mm)

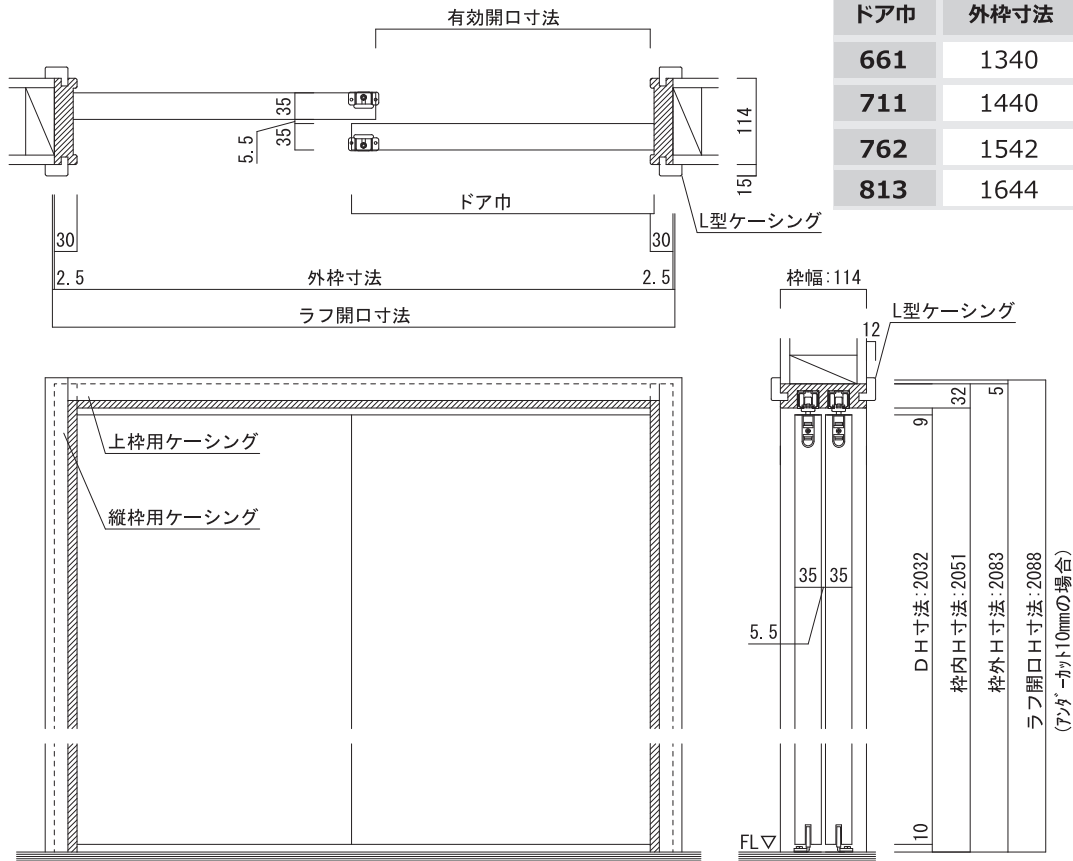

ドア巾	外枠寸法	ラフ開口寸法	有効開口寸法
661	1340	1345	624
711	1440	1445	674
762	1542	1547	725
813	1644	1649	776

アウトセットドア

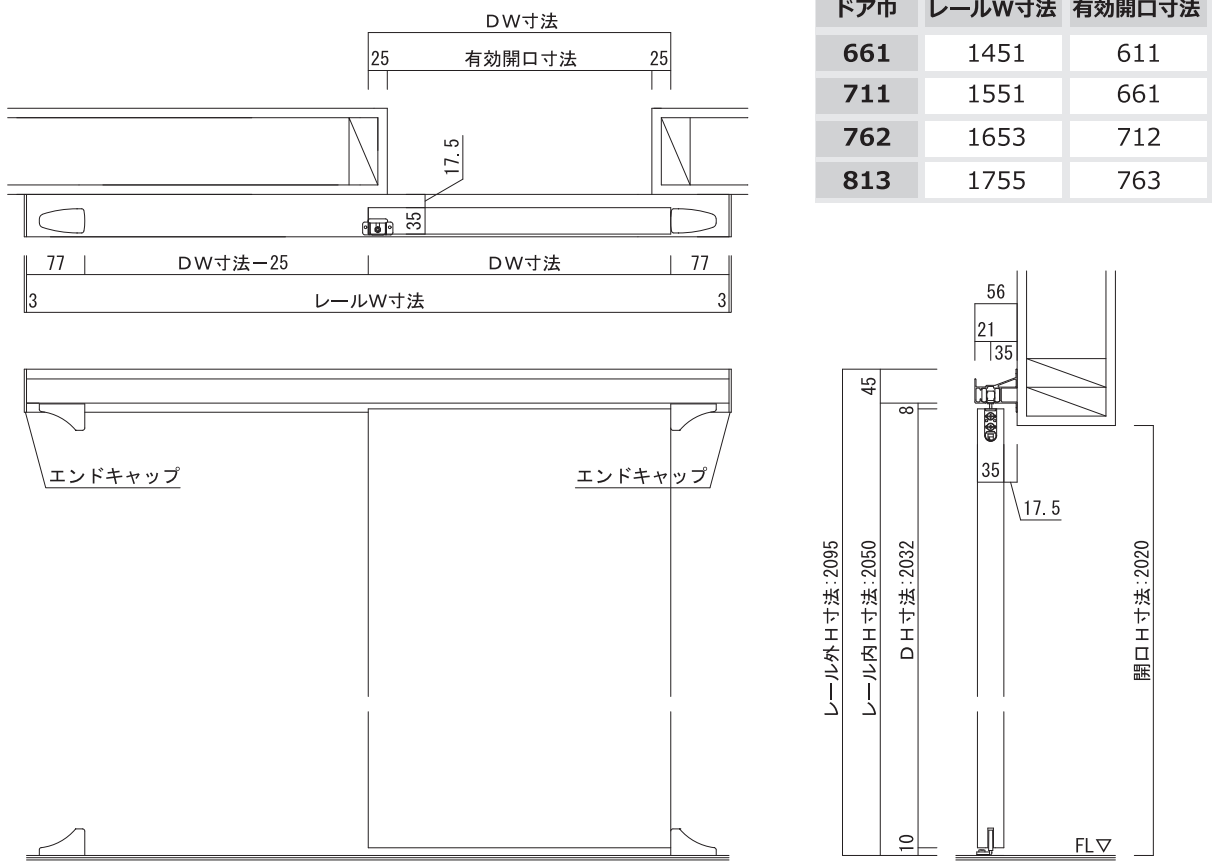

ドア巾	レールW寸法	有効開口寸法
661	1451	611
711	1551	661
762	1653	712
813	1755	763

納まり図 固定枠

※施工については必ず「施工説明書」をお読みください。
 ※本ページに記載の図面は、縮尺が若干異なる場合がございます。
 記載の寸法をご参照ください。

片開きドア 固定枠

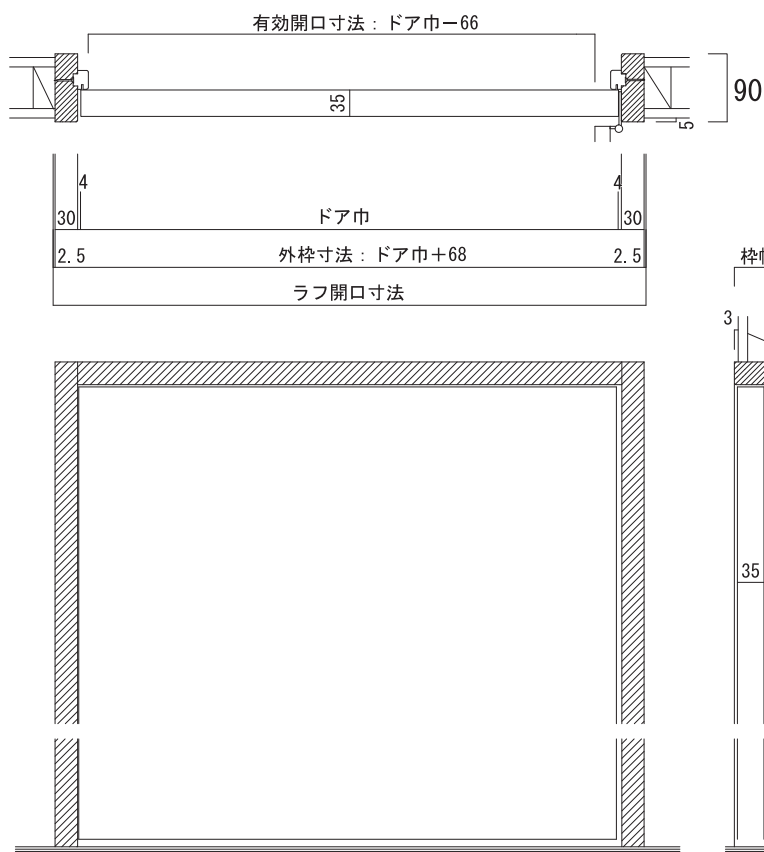

ドア巾	外枠寸法	ラフ開口寸法	有効開口寸法
661	729	734	595
711	779	784	645
762	830	835	696

ドア寸法: 2032
 外枠寸法: 2095
 参考納まり寸法: 2075
 (アンダーカット10mmの場合)

1本引きドア 固定枠

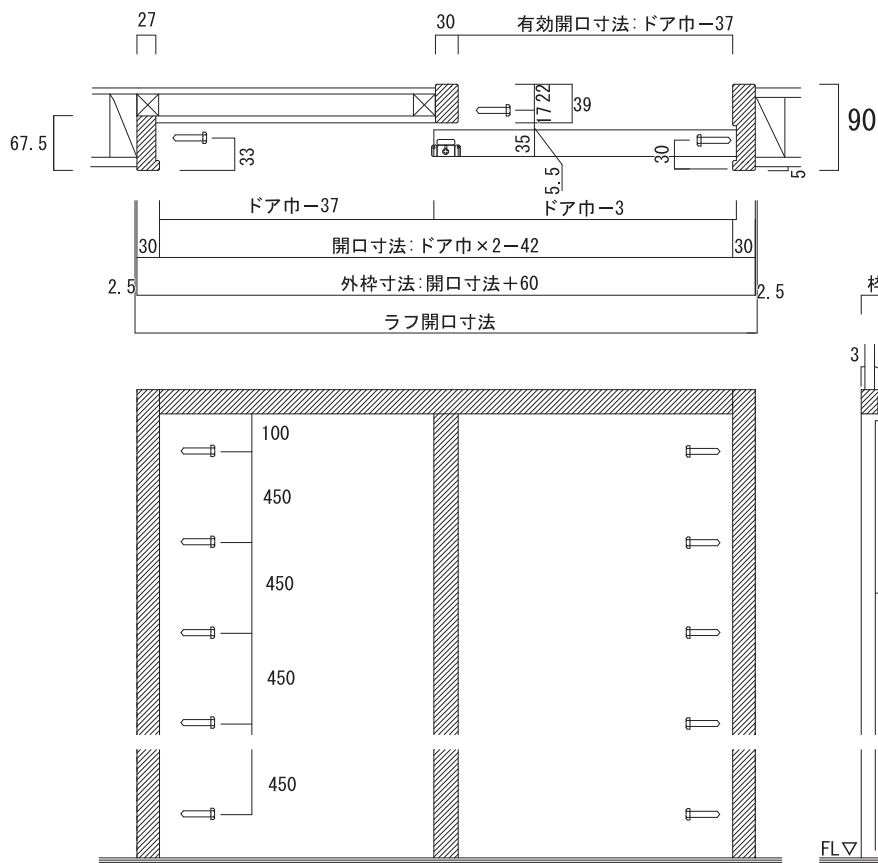

ドア巾	外枠寸法	ラフ開口寸法	有効開口寸法
661	1340	1345	624
711	1440	1445	674
762	1542	1547	725
813	1644	1649	776

ドア寸法: 2032
 外枠寸法: 2095
 :2083参考納まり寸法
 (アンダーカット10mmの場合)

引き違いドア 固定枠

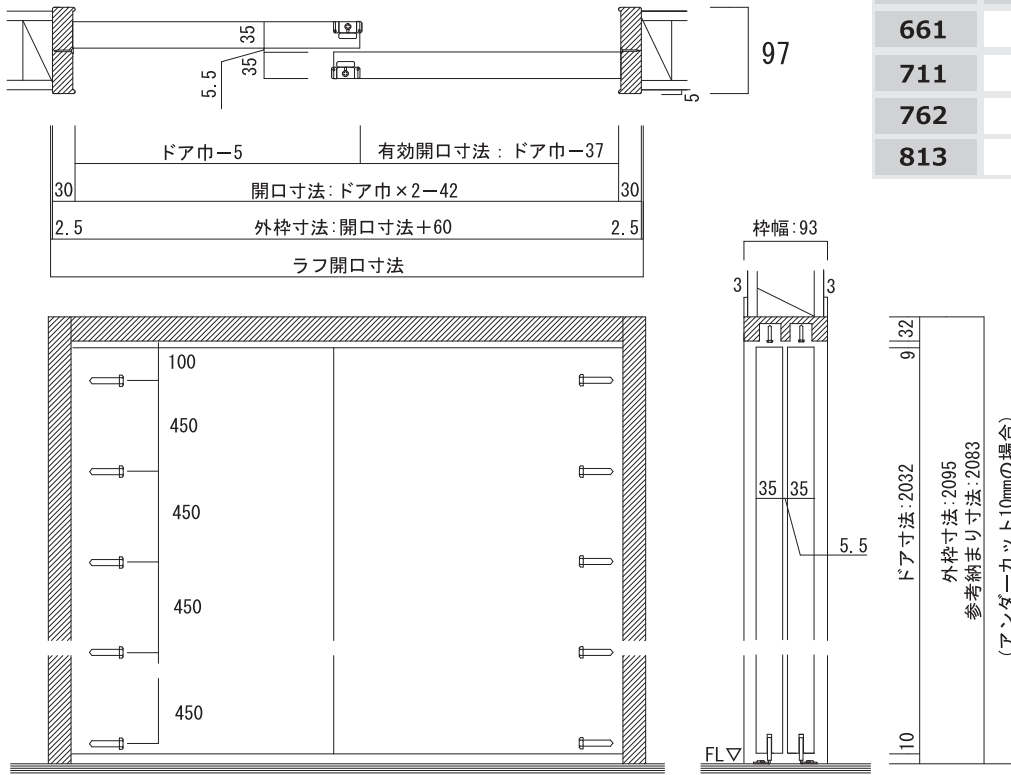

ドア巾	外枠寸法	ラフ開口寸法	有効開口寸法
661	1340	1345	624
711	1440	1445	674
762	1542	1547	725
813	1644	1649	776

2本引き込みドア 固定枠

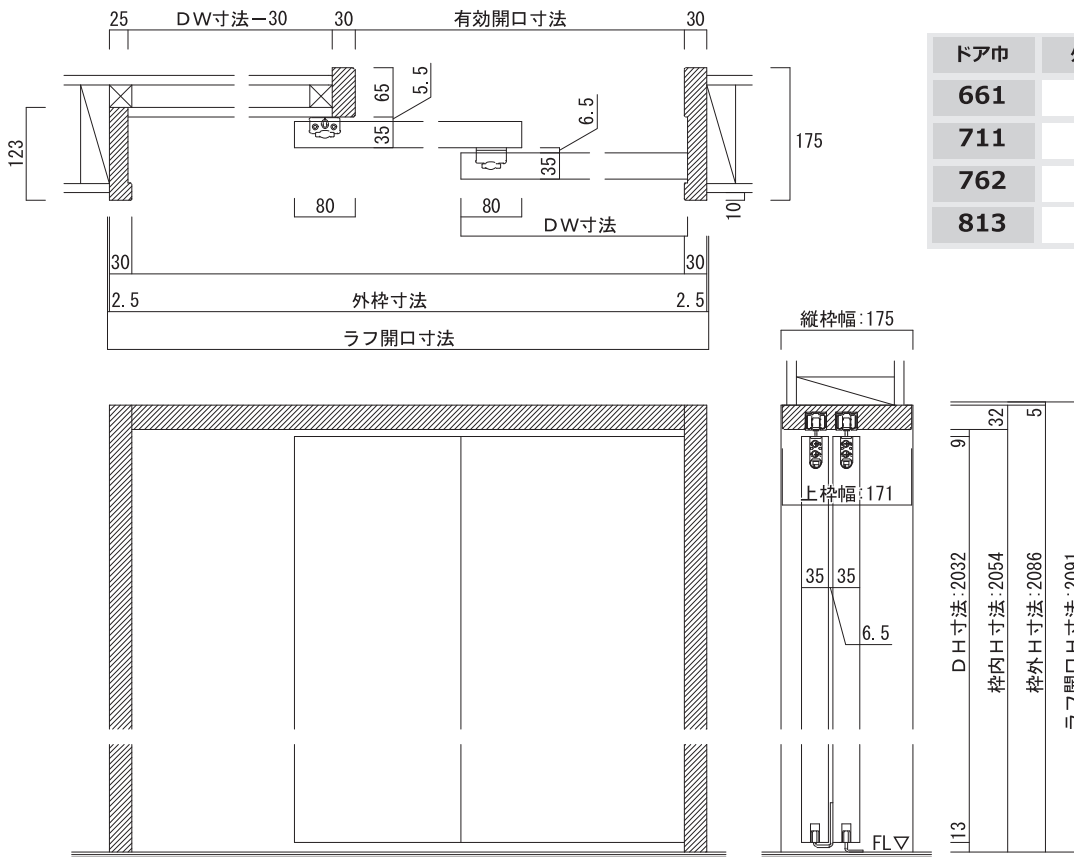

ドア巾	外枠寸法	ラフ開口寸法	有効開口寸法
661	1873	1878	1157
711	2023	2028	1257
762	2176	2181	1359
813	2329	2334	1461

クローゼットドア 枠なし

2枚扉(枠なし)

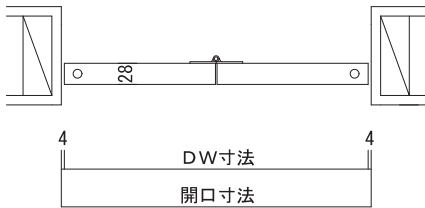

開き戸 2枚扉(枠なし)

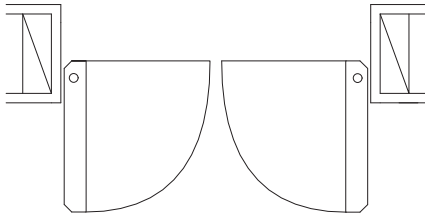

4枚扉(枠なし)

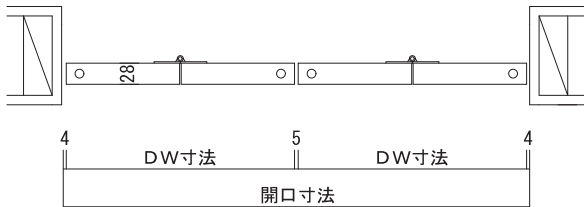

デザイン品番	ドア巾	開口寸法
262	752	760
404	598	1209
504	752	1517
544	804	1621

上レール

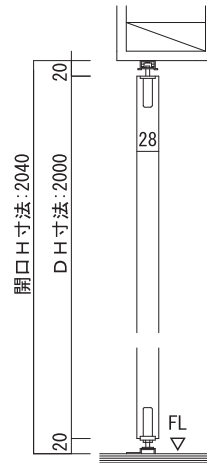

上下レール

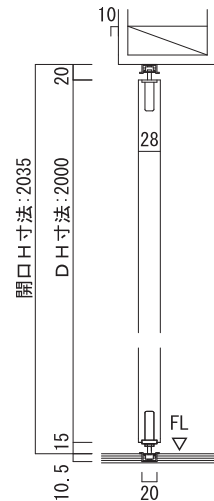

クローゼットドア 枠あり

2枚扉(枠有り)

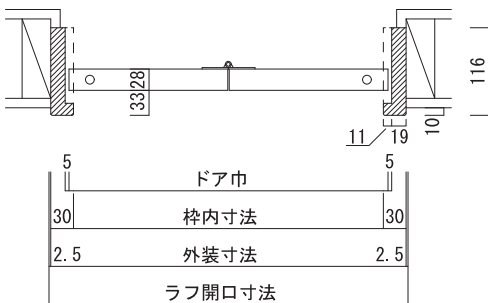

開き戸 2枚扉(枠有り)

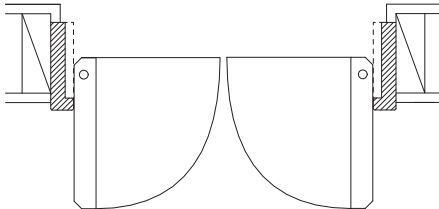

4枚扉(枠有り)

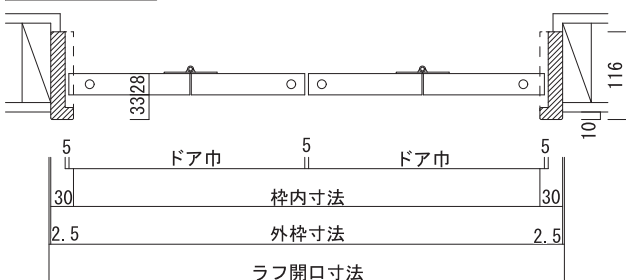

デザイン品番	ドア巾	外枠寸法	ラフ開口寸法
262	752	800	805
404	598	1249	1254
504	752	1557	1562
544	804	1661	1666

上レール

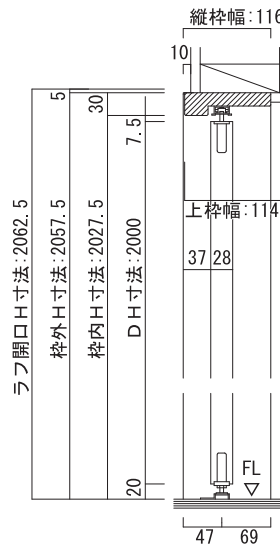

上下レール

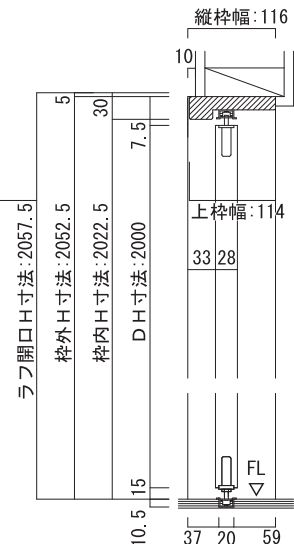

※下レール掘込

なかmado

下図は壁厚130mmの場合

上枠納まり

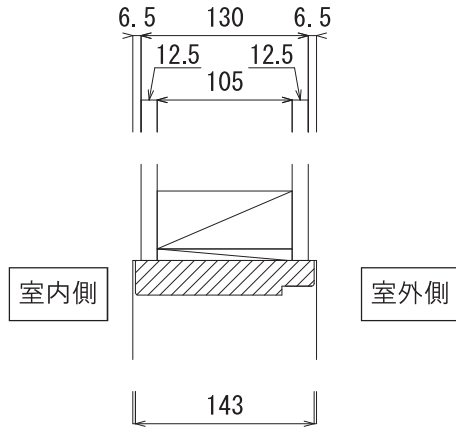

縦枠納まり

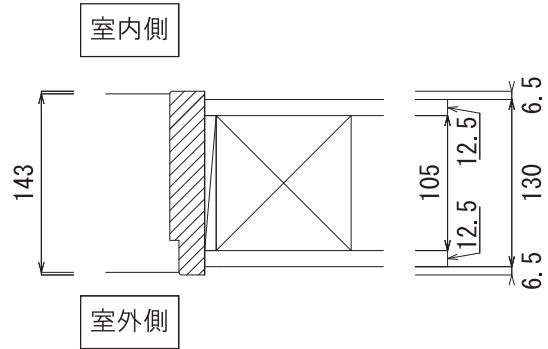

※施工については必ず「施工説明書」をお読みください。

※本ページに記載の図面は、縮尺が若干異なる場合がございます。

記載の寸法をご参照ください。

金物取付位置

下図はS0604/S0605の場合 ※【】はS0605の場合

窓 (室内側)

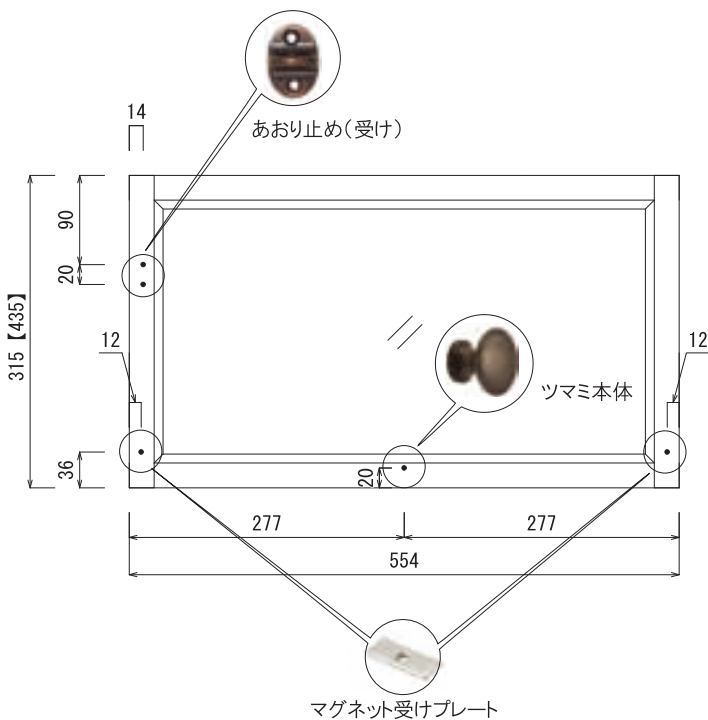

縦 枠

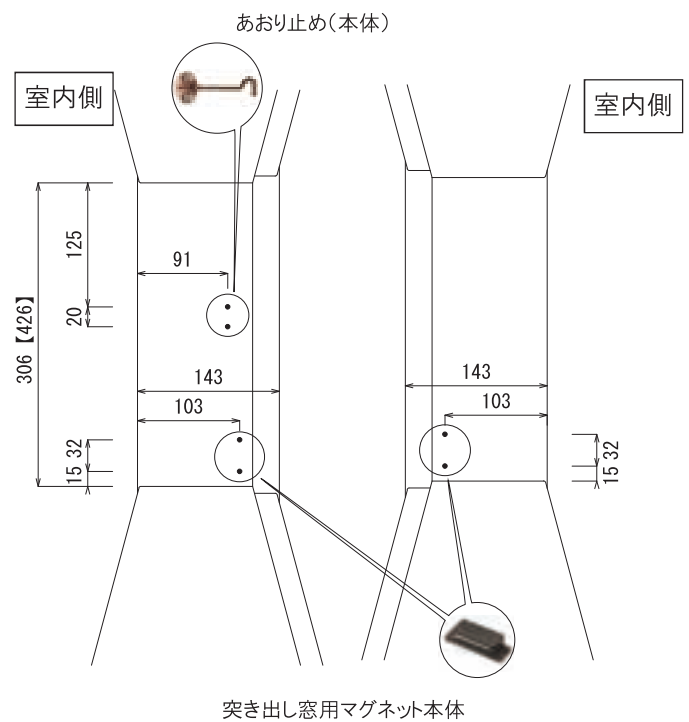

E-naドア 品番体系表

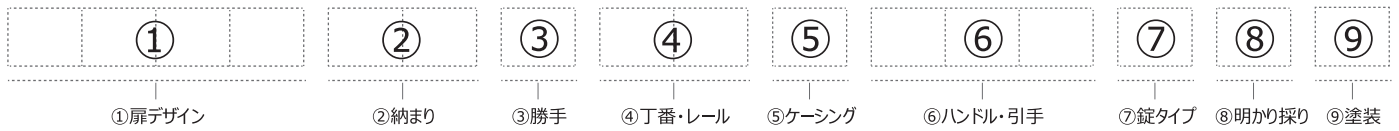

①扉デザイン		②納まり		③勝手		④丁番・レール		⑤ケーシング	
PIG1	パイン PI-G1	片開き(ケーシング枠)		アウトセット		L 左		片開き	
PIG4	パイン PI-G4	K1	外枠巾729	A1	扉巾661	R 右		K1	標準丁番 ゴールド
PGS6	パイン PI-GS6	K2	外枠巾779	A2	扉巾711	N 引き違い		K2	標準丁番 シルバー
P904	パイン PI-N904	K3	外枠巾830	A3	扉巾762			K3	標準丁番 アンバー
HMG6	へムロック HM-G6	片開き(固定枠)		A4	扉巾813			K4	OP丁番[隠し丁番]
HGS4	へムロック HM-GS4	K4	外枠巾729	引き違い(ケーシング枠)				1本引き	
H904	へムロック HM-N904	K5	外枠巾779	H1	外枠巾1340			11	標準レール[片側ブレーキ]
HGS1	へムロック HM-GS1	K6	外枠巾830	H2	外枠巾1440			12	OPレール[両側ソフトクローズ]
HMG1	へムロック HM-G1	1本引き(ケーシング枠)		H3	外枠巾1542			2本引き込み	
AG6B	アルダー AL-G6 バロックガラス	11	外枠巾1340	H4	外枠巾1644			21	2本連動引戸金具
AG6C	アルダー AL-G6 透明ガラス	12	外枠巾1440	引き違い(固定枠)				アウトセット	
AGS4	アルダー AL-GS4	13	外枠巾1542	H5	外枠巾1340			A1	両側ソフトクローズ
AGS1	アルダー AL-GS1	14	外枠巾1644	H6	外枠巾1440			引き違い	
A903	アルダー AL-N903	1本引き(固定枠)		H7	外枠巾1542			H1	標準レール[片側ブレーキ]
ANTB	アルダー AL-NTB	15	外枠巾1340	H8	外枠巾1644			H2	OPレール[両側ソフトクローズ]
ANYB	アルダー AL-NYB	16	外枠巾1440	2本引き込み(固定枠)					
		17	外枠巾1542	22	外枠巾2023				
		18	外枠巾1644	23	外枠巾2176				
				24	外枠巾2329				

①と②の適合する組み合わせについては下の適合表をご参照ください。

⑥ハンドル・引手		⑦錠タイプ		⑧明かり採り		⑨塗装	
片開き用ハンドル		ハンドル		N なし		N なし	
片開き用ハンドル[クイックセット]		1 空錠		G 本金メッキ		1 クリア	
引手		2 表示錠		S シルバー		2 ホワイト	
3 2 G H32 サテンゴールド	H 0 5 ハンコック アンティークブラス	ハンドル[クイックセット]		O ニューオーク		3 ローズウッド	
3 2 N H32 ニッケル	H 0 3 ハンコック ポリッシュドブラス	1 空錠	1 AG 1A サテンゴールド			4 チェスナット	
7 6 G H76 サテンゴールド	H 1 5 ハンコック サテンニッケル	4 間仕切錠	1 AN 1A ニッケル			5 ヘンプベージュ	
7 6 N H76 ニッケル	C 0 5 コモンウェルス アンティークブラス	引手				6 ビスタチオグリーン	
T 1 B TC1 マットブラック	C 1 1 コモンウェルス ベネシアンブロンズ	1 空錠	1 BG 1B サテンゴールド			7 ディキシーブルー	
T 1 W TC1 セラミックホワイト	S 0 3 サーカ ポリッシュドブラス	2 表示錠	1 BN 1B ニッケル			8 スノーホワイト	
K 5 G K5 本金メッキ	S 1 5 サーカ サテンニッケル					9 オプション対応色	
K 5 N K5 サテンニッケル							
K 5 U K5 ダークアンバー							
4 4 8 UL448 南部鉄ブラック							

E-naドア 扉・納まり 組み合わせ適合表

扉	扉幅	片開き								1本引き				引き違い				2本引き込み				アウトセット			
		661		711		762		813		661		711		762		813		661		711		762		813	
		外枠幅	729	779	830	1340	1440	1542	1644	1340	1440	1542	1644	1873	2023	2176	2329	1451	1551	1653	1755				
パイン	PI-G1		●	●		●	●				●	●						●	●						
	PI-G4		●	●		●	●				●	●						●	●						
	PI-GS6	●	●		●	●			●	●			●	●			●	●							
	PI-N904	●	●	●	●	●	●	●	●	●	●	●	●	●	●	●	●	●	●	●	●	●	●		
へムロック	HM-G6		●	●		●	●				●	●						●	●						
	HM-G1			●			●					●							●						
	HM-GS4	●	●		●	●			●	●			●	●			●	●							
	HM-N904	●	●		●	●			●	●			●	●			●	●					●		
HM-GS1		●			●						●							●							
アルダー	AL-G6		●			●					●							●							
	AL-GS4		●			●					●							●							
	AL-GS1		●			●					●							●							
	AL-N903		●	●		●	●	●	●	●	●	●	●	●	●	●	●	●	●	●	●	●	●		
	AL-NYB		●			●			●	●			●	●			●	●					●		
AL-NTB		●			●			●	●			●	●			●	●					●			



商品到着後のお願い

必ずお読みください

商品到着後、直ぐにすべての製品の検品を行ってください。商品到着から1週間以上経過した後の、商品の破損・紛失等につきましては対応いたしかねます。万が一、製品に不都合・問題等が発生した場合には、必ず施工前にご確認頂いて下記記載の連絡先へお知らせください。

自然素材のプライベートブランド



木を見て、森を見た、ブランドへ。

木のぬくもりを大切にした床材。環境にやさしい壁材、窓、天井…。

木々の集まりが、森になるように、私たちは住宅に関するあらゆる資材を30年以上、独自開発してきました。「Skog (スコーク)」とは、そんな私たちにしか作れない自然素材のプライベートブランドです。



株式会社キムラは
住まい方の創造と提案で社会貢献します。

本社
〒060-8576 札幌市東区北6条東4丁目1-7
デ・アウネさっぽろ6F
TEL(011)721-4311
FAX(011)742-4714

釧路営業所
〒084-0913 釧路市星ヶ浦南1丁目3-45
TEL(0154)52-1455
FAX(0154)52-1458

帯広営業所
〒082-0005 河西郡芽室町東芽室基線3-22
TEL(0155)62-0160
FAX(0155)62-0199

旭川営業所
〒079-8442 旭川市流通団地2条5丁目31-2
TEL(0166)47-0301
FAX(0166)47-0490

函館営業所
〒041-0824 函館市西桔梗町589-44
TEL(0138)49-5331
FAX(0138)49-5734

仙台営業所
〒983-0043 宮城県仙台市宮城野区萩野町3丁目8-19
京急仙台プラザ109号室
TEL(022)782-1301
FAX(022)782-1306

関東営業所
〒331-0821 埼玉県さいたま市北区别所町64-11
TEL(048)666-0731
FAX(048)666-0866

東京営業所
〒166-0015 東京都杉並区成田東5丁目39-10
田中ビル3F
TEL(03)5347-8266
FAX(03)5347-8267

神奈川営業所
〒251-0052 神奈川県藤沢市藤沢520-6
カーニープレイス藤沢5階C号室
TEL(0466)55-5101
FAX(0466)55-5102

松本営業所
〒399-0005 長野県松本市野溝木工1丁目8-17
TEL(0263)28-4600
FAX(0263)28-4555

名古屋営業所
〒465-0003 愛知県名古屋市中東区延珠町503番地
ランブル延珠2F 201号室
TEL(052)799-8030
FAX(052)799-8031

大阪営業所
〒542-0081 大阪府大阪市中央区南船場1丁目11-9
長堀安田ビル2F 202号
TEL(06)6266-0377
FAX(06)6266-0378

福岡営業所
〒811-0212 福岡県福岡市東区美和台3丁目4番3号
マリオンローズ1 A店舗
TEL(092)710-8258
FAX(092)710-8569