



Tc-3 DOOR

木製断熱玄関ドア



お届けするのは極上の質感と性能
 木の美しさ・あたたかさ・質の高い仕上げにこだわった木製断熱玄関ドア。寒冷地で培った堅牢なつくりと長く愛されているシンプルなデザイン。落ち着きと気品のある重厚な佇まいは住む人に安心を与えます。

Tc-3 DOORの特徴

1

断熱性能

極寒の地ノルウェーで培った技術。断熱性能はH-7～8等級の性能を持ち、クラス最高水準を誇ります。

2

防犯性能

防犯性能認定を取得した1キー2ロックを標準装備。着脱式サムターンを採用することで、防犯だけでなく外出防止にも役立ちます。

3

気密・耐風圧性能

今日の住宅に欠かせない高い気密性能。構造はシンプルでありながら、ドイツ製気密材や多層構造を取り入れることで堅牢且つ安定した性能を発揮します。

4

防火性能

防火シリーズをお選びいただく事で防火区画を除く防火地域・準防火地域で幅広くお使いいただけます。

5

重厚感

無垢材をふんだんに使用したドアは、その重量もさることながら、高級感と本物にしか出せない重厚感があります。

6

天然木のぬくもり

ドアの木肌には、天然木ならではの触り心地の良いあたたかさがあります。本物だけが持つぬくもりをお楽しみください。

7

個性

木目は個性。一つ一つのドアが異なる表情を持ち、唯一無二の存在です。経年によって変化する風合いも楽しみの一つです。



スタンダード／ノルディックシリーズ



Tc-762GHDL

- ①断熱性を重視したトリプルガラス
- ②上部の前倒れを防ぐため、横棒に上枠を載せたさねつぎ仕上げ
- ③3次元調整機能付蝶番 Dブラウン色
- ④ドイツ製キューロンを気密材に採用
- ⑤高断熱ドア用ハンドル Dブラウン色
- ⑥多重構造による高い形状安定性
- ⑦CP認定を取得した高い防犯性
- ⑧沓摺は形状安定に優れたメルバウを使用

サスティナシリーズ



Tc-369WN

品番	化粧材横断面				
Tc-369WN	+3mm	+6mm	+9mm	+6mm	+3mm
Tc-363G2N Tc-363G5N	+3mm	+6mm	+3mm		

①異なる厚さの表面材を使用した立体的なフォルム (YBN、YBG1Nを除く)

- ②3次元調整機能付蝶番
- ③厳選した美しい木目
- ④ドイツ製キューロンを気密材に採用
- ⑤高断熱ドア用ハンドル シルバー色
- ⑥多重構造による高い形状安定性
- ⑦CP認定を取得した高い防犯性
- ⑧沓摺は形状安定に優れたメルバウを使用
- ⑨高さ2,265mmのハイドア仕様



Tc-871GHDL



Tc-845GHDL



Tc-215GHDL



Tc-FW-TF

玄関ドア 性能・構造・イメージ

断熱性能

暖房の熱や冷房の冷気を住宅の外へ逃さず、住宅の外からの熱や冷気を住宅内に入れない性能です。
断熱性能の高い住宅は冬の暖房効率と夏の冷房効率を安定的に保ち、一年中快適な生活環境をもたらします。

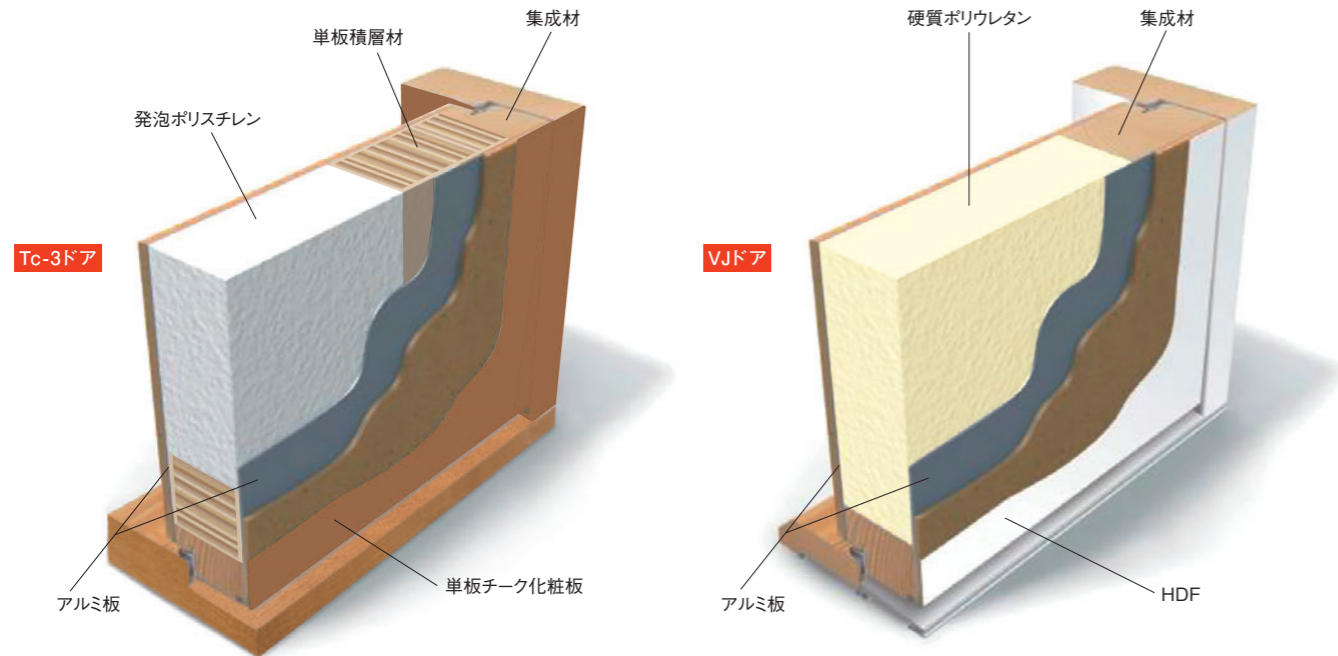

ドアタイプ	断熱等級
スタンダードシリーズ	H-6
防火シリーズ	H-7
ノルディックシリーズ (ガラスあり)	H-7
ノルディックシリーズ (ガラスなし)	H-8
サスティナシリーズ	H-8
ヴェージェードア (ガラスあり)	H-8
ヴェージェードア (ガラスなし)	H-8

等級	断熱性能	
H-1	4.7W/m ² K以下	劣
H-6	1.9W/m ² K以下	優
H-7	1.5W/m ² K以下	
H-8	1.1W/m ² K以下	

気密性能

気密性の高い住宅はすきま風の吹き込みがなく住宅の冷暖房効率を良好に保ちます。
Tc-3ドアは最も優れた気密性能A-4等級をクリアしています。

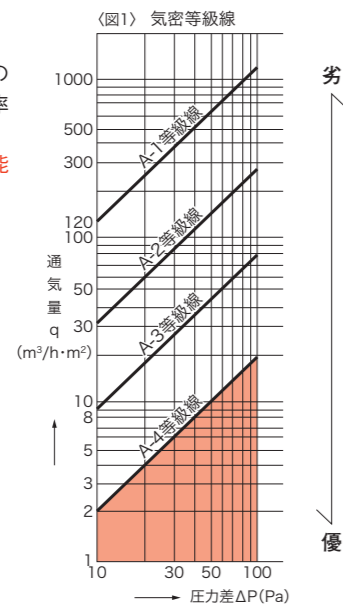

耐風圧性能

強風によってドアが破損、変形したり、ガラスが割れたりドア本体が脱落することがないようにするために非常に大切な性能です。
Tc-3ドアは耐風圧性能S-4、S-5をクリアしています。

JIS等級	等級との対応値	
S-1	最大加圧圧力 800Pa	劣
S-2	1,200Pa	
S-3	1,600Pa	
S-4	2,000Pa	
S-5	2,400Pa	
S-6	2,800Pa	
S-7	3,600Pa	

防火性能

Tc-3防火シリーズは防火区画を除く、防火地域・準防火地域でお使いいただけます。

防火地域	階数が3以上であり、または延べ面積が100m ² を超える建築物は耐火建築物、その他の建築物は原則として耐火建築物または準耐火建築物としなければなりません。
準防火地域	地階を除く階数が4以上である建築物または延べ面積1,500m ² を超える建築物は耐火建築物とし、延べ面積が500m ² を超え1,500m ² 以下の建築物は耐火建築物または準耐火建築物とする必要があります。また、地階を除く階数が3である建築物は耐火建築物、準耐火建築物または外壁の開口部の構造および面積、主要構造部の防火の措置その他の事項について防火上必要な政令で定める技術的基準に適合する建築物としなければなりません。

延焼のおそれのある部分

建築基準法により防火地域・準防火地域に建てられる建物の外壁に設置される開口部のうち、延焼のおそれのある部分には「防火設備 (防火戸)」を使用するよう定められています。

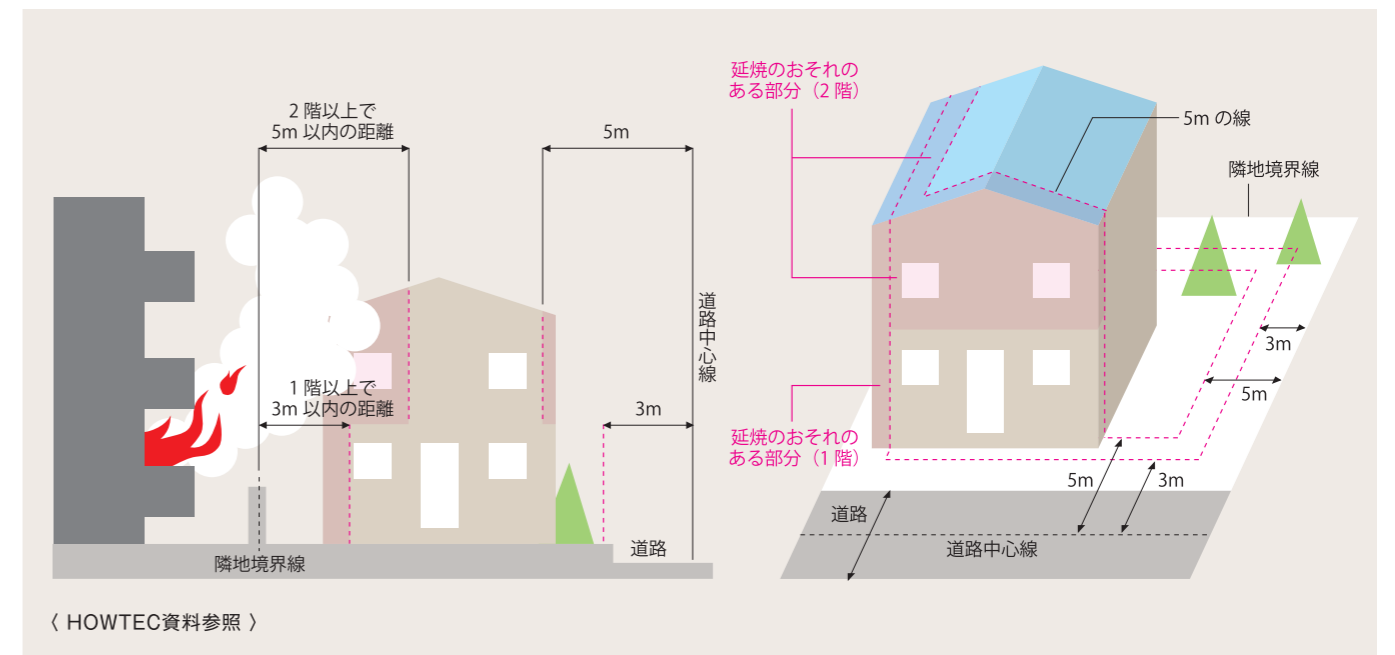

〈HOWTEC資料参照〉

防犯性能

5分の目安
各関係省庁の統計によりますと、不正解錠に5分以上の時間がかかった場合、空き巣の約7割が侵入をあきらめるとされています。

ARUMIK シリンダー錠の防犯性能

事項	性能	
	主錠	補助錠
耐ピッキング性能	10分以上	10分以上
耐かぎ穴壊し性能	5分未満	10分以上
耐サムターン回し性能	なし (5分未満)	あり (5分以上)
耐カム送り解錠性能	あり (5分以上)	あり (5分以上)
耐こじ破り性能	なし (5分未満)	あり (5分以上)
出荷時かぎ本数	5本	

平成15年法律 第65号7条 指定建物錠の防犯性能の表示

丁番調整機能

扉を上下、左右、前後に調整可能です。
ドアを移動したい位置に専用レンチでダイヤルを合わせて簡単に調整できます。



ノルディックシリーズ

断熱性1.1W/m²K 気密性A-4等級 耐風圧S-5等級

断熱性1.28W/m²K 気密性A-4等級

耐風圧S-5等級

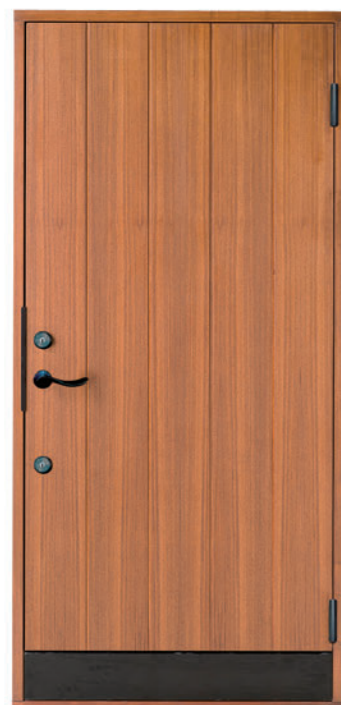

Tc-771GHDL
115×W990×H2,090mm
チーク材
商品コード R78380/L78381

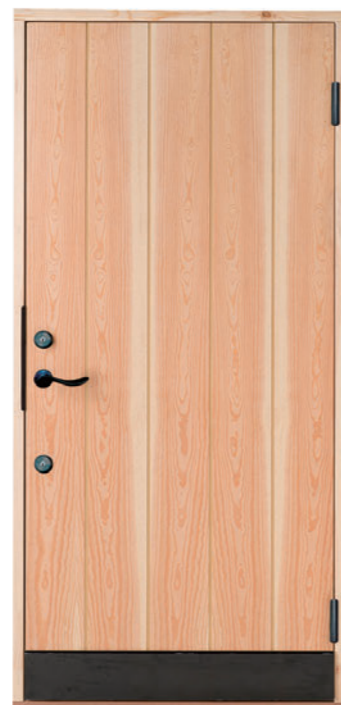

Tc-871GHDL
115×W990×H2,090mm
パイン材
商品コード R78386/L78387



Tc-745GHDL
115×W990×H2,090mm
チーク材
商品コード R78376/L78377



Tc-845GHDL
115×W990×H2,090mm
パイン材
商品コード R78382/L78383



Tc-762GHDL
115×W990×H2,090mm
チーク材
商品コード R78378/L78379



Tc-862GHDL
115×W990×H2,090mm
パイン材
商品コード R78384/L78385

Tc-3

Tc-3スタンダード・ノルディックシリーズ 標準パーツ



ハンドル



シリンダー
ディンプルキー5本



ドアチェーン



クローザー



オーナーズ
マニュアル



玄関ドア用 Stein
ガードラックLX

Tc-871GHDL・771GHDLには「飾り鉄」をお付けすることができます。

15×15mm
商品コード 77637

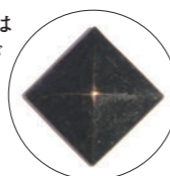

オプション
飾り鉄

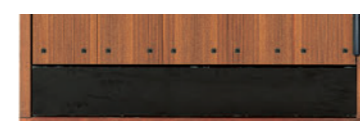

オプションで「キックプレート」をお付けすることができます。

910×150mm
商品コード 77642

キックプレートを付けたと…

- ・ドア下部の汚れの防止
- ・雨水のはね返りなどによる劣化防止
- ・すぐれたデザイン性



ノルディック・スタンダードシリーズ全てのドアに適合Tc-771GHDL・871GHDLには標準装備

Tc-871 GHDL [飾り鉄オプション施工例]



Tc-771 GHDL [飾り鉄オプション施工例]

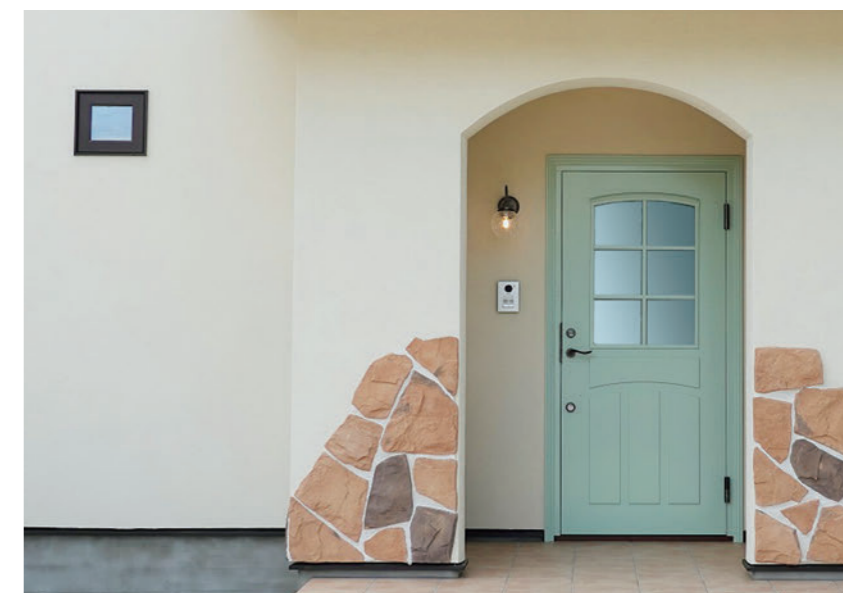

Tc-862GHDL

スタンダードシリーズ

断熱性1.28W/m²K 気密性A-4等級 耐風圧S-4等級



Tc-215GHDL

115×W990×H2,090mm
チーク材
商品コード R78372/L78373

サスティナシリーズ

断熱性1.7W/m²K 気密性A-4等級 耐風圧S-4等級

受注生産品



Tc-1000GHDL

115×W990×H2,265mm
パイン材



Tc-714GHDL

115×W990×H2,090mm
パイン材

断熱性1.04W/m²K 気密性A-4等級 耐風圧S-4等級

受注生産品



Tc-369WN

115×W990×H2,265mm
チーク材
商品コード R77630/L77631



Tc-363G5N

115×W990×H2,265mm
チーク材



Tc-363G2N

115×W990×H2,265mm
チーク材



Tc-YBN

115×W990×H2,265mm
チーク材



Tc-YBG1N

115×W990×H2,265mm
チーク材

Tc-3

防犯・調整機能



ダブル鍵錠

主錠、補助錠とも鍵錠を採用。さらに補助錠は枠側もバックプレートで補強し、こじあけに対する耐性が向上しました。



着脱式サムターン

補助錠のサムターンが、さらに安心の着脱式になりました。



三次元丁番

扉が上下、左右、前後に調整可能です。

三方額縁 (各シリーズ共通)

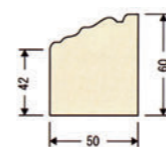

R101 (W990mm)

W1,090×H2,440mm
白タモ (フィンガージョイント)
商品コード 77083

Tc-3サイドライト



Tc-314S

115×W300×H2,090mm
チーク材
商品コード 77725

Tc-300S

115×W300×H2,265mm
チーク材
商品コード 77723



Tc-369WN

断熱性1.3W/m²K 気密性A-4等級 耐風圧S-4等級



Tc-FW-TF 
115×W990×H2,265mm
チーク材
商品コード R78355/L78356



Tc-YB-TF 
115×W990×H2,265mm
チーク材
商品コード R78359/L78360



Tc-771-TF 
115×W990×H2,090mm
チーク材
商品コード R78361/L78362

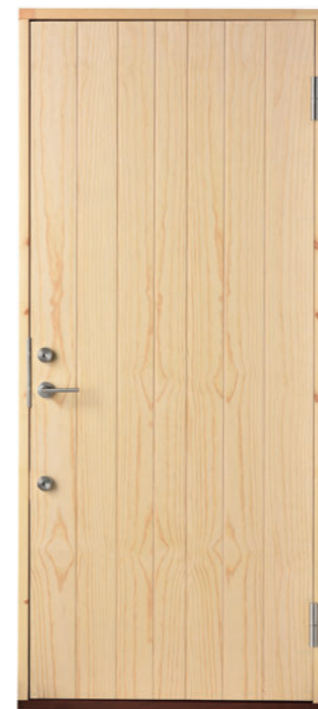

Tc-FW-PF 
115×W990×H2,265mm
パイン材
商品コード R78357/L78358



Tc-871-PF 
115×W990×H2,090mm
パイン材
商品コード R78363/L78364

Tc-3

Tc-3サスティナシリーズ・
防火シリーズ共通標準パーツ



防犯・調整機能



Clam Chowder House
設計・施工 株式会社あすなろ建築工房

Tc-FW-TF

ヴィージェイ木製断熱型玄関ドア

断熱性0.78W/m²K

断熱性0.68W/m²K



VJC-762G

115×W990×H2,089mm
HDF材 (ホワイト塗装)
商品コード R77910/L77911



VJC-771

115×W990×H2,089mm
HDF材 (ホワイト塗装)
商品コード R77912/L77913

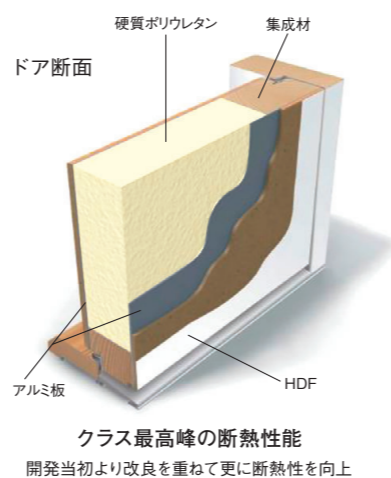

クラス最高峰の断熱性能
開発当初より改良を重ねて更に断熱性を向上

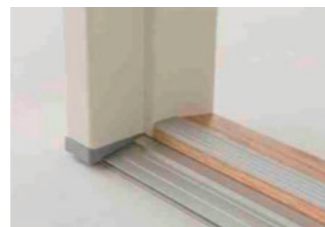

アルミ製の沓摺はバリアフリーに対応するだけでなく、樹脂と組み合わせることで縦枠からの湿気の吸い上げを防止し、形状安定に優れています。

VJC

ヴィージェイドア標準パーツ



クローザー



ドアチェーン

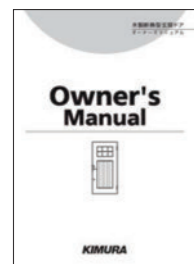

オーナーズ
マニュアル



ハンドル/シリンダー
オーナーキー5本



VJC-762G

【推奨商品】 スマホアプリで簡単操作スマートロック セサミロック

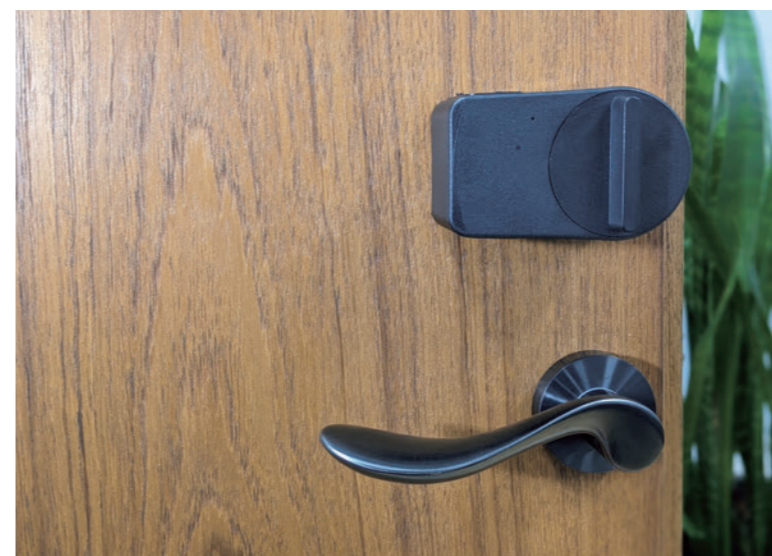

Tc-3ドア、ヴィージェイドア対応の後付けタイプのスマートロックです。スマートフォンのアプリで施錠・解錠をしたり、音声での施錠・解錠も可能です。またNFCタグの使用でスマートフォンをかざすだけで施錠・解錠することもできます。



NFCタグ対応



QRコードで鍵のシェア



入退室の履歴管理



外部アプリとの連携

留意点

- ・商品はお施主様ご自身が直接右記のサイトからご購入下さい。
(弊社での販売・取付けはしていません)
- ・玄関ドアは塗装して出荷されます。製品をお求めの際には「セサミについて」を必ずお読みください。
- ・万が一に備え通常の鍵も持ち歩き事をおすすめします。



購入サイト
<https://jp.candyhouse.co/>

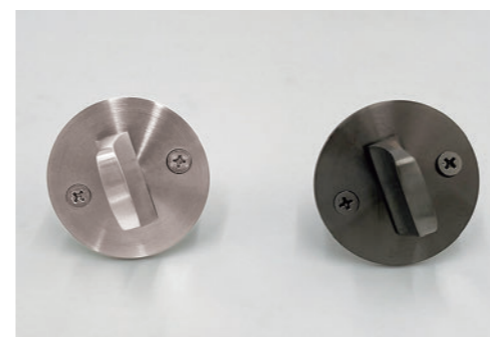

Tc-3ドア対応 凍結防止用サムターン

シルバー/Dブラウン
商品コード 77378/77377



Tc-3ドア補助錠用 幅広ストライク

シルバー/Dブラウン
商品コード 77301/77302

気温が特に低い環境でのサムターンの凍結を防止します。

Tc-3ドアの補助錠の締めりの調整にお使いいただけます。

※補助錠に凍結サムターン及び幅広ストライクをご使用になる場合は、玄関ドアが受けている防犯認定が適用されなくなりますのでご注意ください。

ASSA・ABLOY社製対応パーツもございます

ASSA ABLOY社の玄関ドア用金具に対応しておりますが、規格が違う場合がございますので寸法を十分確認の上ご注文ください。

シリンダー他周辺パーツ

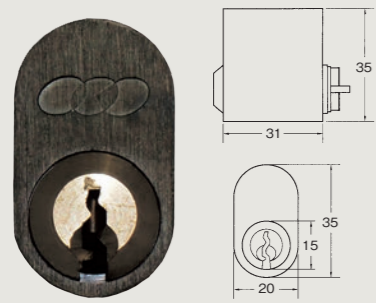

KM シリンダー (本体のみ)

キー5本付
Dブラウン
商品コード 77151
※キーは封印袋に入っております
※ダブルロック用シリンダーもございます

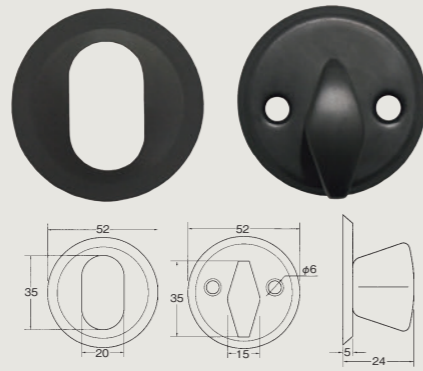

KM サムターン・カバーセット

13mm・16mm厚カバー付
Dブラウン
商品コード 77152



KM シリンダー コンプリートセット

シリンダー本体・キー5本・13mm16mm
厚カバー・サムターン
商品コード 77153
※キーは封印袋に入っております

ハンドル



ハンドル Sタイプ

Dブラウン
商品コード 77005

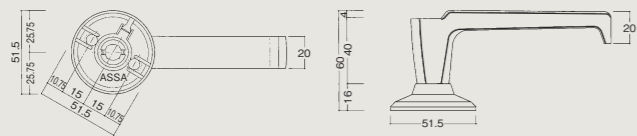

箱錠

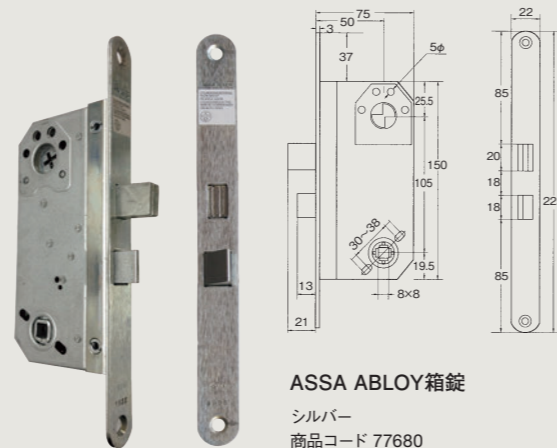

ASSA ABLOY箱錠

シルバー
商品コード 77680

耐ピッキング性能をさらに高めたシリンダーもございます



アブロイ ディスクシリンダー (ブラック・シルバー)

対ピッキング性能 10分以上
対鍵穴壊し性能 5分以上
出荷時かざ本数 5本
※旧タイプシリンダー対応品です
※カギの追加制作には付属のキーカードが必要になります。
(紛失・盗難に十分にご注意下さい)

Tc-3ドア用の紛失・交換対応用パーツもございます



木製ビス穴キャップ
チーク/パイン
商品コード 77771/77790



くつづり用アルミプレート

アルミ
商品コード 77784

くつづり用硬質ゴムプレート (黒)

硬質ゴム
商品コード 77785

ドア枠用パッキン

L=2.5M
商品コード 77796

オーナー様からお手配いただくオプション品

オーナー様のお手元のオーナーズマニュアル内にある「ARUMIKオプション品 専用注文書」にてオーナー様からご注文していただくオプション品です。



複製キー



鍵穴専用潤滑剤チービー



着脱式サムターンツマミ シルバー/Dブラウン

木製玄関ドアの設置環境について

木製玄関ドアは天然素材の風合いと、気密・断熱性能といった機能性の双方をかね備えた製品です。木材保護塗料を使用し、ドアの美観や機能性を保ったまま末永くご愛用いただけるよう可能な限り対策を講じておりますが、ドアに長時間直射日光や雨・雪が直接かかる環境では経年変化や傷みが早まるおそれがあります。

ドアの設置については直射日光や雨や雪が直接当たらない環境をプランの段階から整えていただく必要があります。玄関ドアは日光や雨、雪がドアに長時間直接当たらない環境に設置してください。ひさしの設置や、雨や雪が直接吹きつけやすい場所については風除室を設置されますと効果的です。

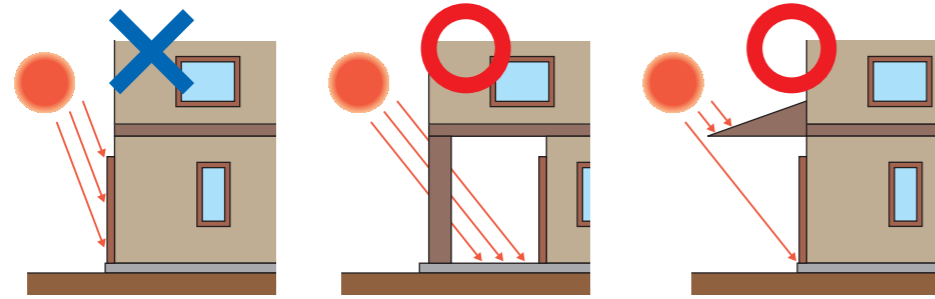

ドアの再塗装

天然木本来の美しさを保つため木製玄関ドアには木材保護塗料を使用しておりますが、屋外環境では徐々にその色が薄くなり、木材保護機能も失われてゆきます。その様なドアの色が薄くなった褪色状態が長期間続きますと、ドア表面の細胞組織が傷み、再塗装をしてもドア表面の傷みの回復が難しくなります。

塗料を塗る回数の目安としては3~4か月に一回塗る事を基本として頂き、特に西向き、南向きや直射日光、風雨にさらされやすい場所に設置したドアは状況を見て回数を増やしてください。

ドアの経年変化に応じて適切に再塗装していただく事で、木目の美しい風合いを末永く維持する事ができます。



長期間再塗装されず褪色の進行したドア（チーク）



通常塗装状態のドア（チーク）

パインドア塗装上のご注意



含浸性の塗料をお選びください

Tc-3ドアパイン材仕様のドアにつきましてはお好みの色で現場にて塗装していただけます。

塗料については必ず含浸性の木材保護塗料をご使用ください。弊社ではガードラックアクア・ガードラックラテックスを推奨しております。

※ペンキなどの造膜系の塗料はお使いにならないでください。塗膜のはがれやひび割れを引きおこしドアの美観を損ねるだけでなく、ドア表面の傷みも早めてしまいます。



塗料の拭き取り不足による表面割れ

塗料の厚塗りはさけてください

また、含浸性の木材保護塗料であっても、塗料はよく伸ばし、木目に沿ってよく拭き上げてください。塗料がドア表面に厚く残ったままですと、ドア表面の割れの原因となります。

免責事項

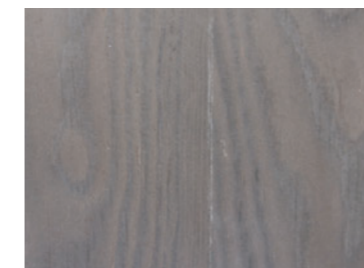

継ぎ目のひらき

ドア表面の収縮により突き板同士の継ぎ目が目立ってくる事がありますが、これは木材本来の調湿機能に由来するものです。これによりドアの性能や耐久性にかかわる問題は生じません。再塗装の際に開いた継ぎ目部分を塗っていただく事で目立たなくする事ができます。



下地のはがれていない 軽微な割れ

継ぎ目と同様にドア表面の収縮により軽微な割れが生じる事があります。表面の下地のはがれの伴わない軽微な割れに関しても、ドアの性能や耐久性が損なわれる事はありません。



木目の組み合わせ・ 色差について

Tc-3木製玄関ドアは、シリーズによって異なる基調の木目を採用しています。資源の有効活用のもとに、パイン材は源平（赤みのある部分と黄白色）・柾目などの組み合わせを積極的に取り入れていることをご理解ください。尚、塗装することでより個性的な仕上がりがお楽しみいただけます。



木製ドアのあれこれ

ドアの木目について

天然木を採用しているがゆえにドアそれぞれには個性があります。カタログ上でお見せしている商品もその一例です。表面化粧材を配置する際に左右対象、またはアクセントとして特徴のある木目を意図的に取り入れながら一品一品仕上げていますので、その表情をぜひお楽しみください。

玄関ドアの反り

玄関ドアを隔てた室内外の温度差や日照条件や季節によりドア本体に反りが生じる場合があります。

この反りは木の特性から発生するものですが、ドアの屋外側と室内側の面の温度差が少なくなると反りは解消します。

結露

自然現象としての昼夜の寒暖差や室内外の温度差が大きい場合に発生します。特に玄関にパネルヒーターなどの熱源装置・高い湿度環境は結露に直結します。結露は完全に防ぐことが出来ませんが、発生した場合はすみやかに乾いた布で拭き取ってください。

また、十分な換気や空気の流れを確保する事をおすすめします。

雨水の侵入

Tc-3ドア及びVJドア共に水密性能は施されておりません。設置環境によっては、強風雨に直接さらされることで雨水の侵入が考えられますが、商品の不良ではありません。庇を長くする・風除室を設置するなどの対策をお願いいたします。

ステンレスの錆

ステンレスは錆びにくいと聞いていたのですが、錆びてしまいましたが…というお問い合わせが多くございます。

これはステンレス自身が錆びたのではなく「もらい錆」が原因です。日常の生活の中で容易に起こるもので、強風からは潮風、タイル洗いの希塩酸、そして車輪とレールから飛び散る鉄粉などがあげられます。これらはステンレスに付着する異種金属などの一例ですが、錆の元を作ります。

ステンレス製品をいつまでも美しく保つには定期的なメンテナンスが必要です。錆を防ぐために日ごろから金属部は乾いた布でから拭きしてください。

●軽度の汚れやしみ／中性洗剤やせっけん水を布やスポンジに含ませ、その後水洗いや水拭きをして、最後に乾いた布でから拭きしてください。

●軽度な錆（もらい錆程度）／市販の清掃薬品を用い、スポンジやタワシ等で除去してください。その場合、局部的に「ためし拭き」をして洗浄効果を確認後、満足な結果であれば全面の清掃をしてください。その後は十分な水洗いをして最後に乾いた布で拭いてください。

●赤錆／市販のステンレス清掃薬品の赤錆用を使用するか、硝酸の15%希釈液を使ってステンレスタワシ等でこすり落としてください。この場合も十分な水洗いが必要となります。

※錆落としをする際はドア金具周辺を養生してから行ってください。落とされた錆や洗剤が付着する事による変色などのおそれがあります。尚、洗剤が付着した場合はすみやかにふき取ってください。

付属の施工マニュアルとオーナーズマニュアルをご確認ください

玄関ドアに付属の施工マニュアルはドアの取り付けの前に必ずご覧ください。

オーナーズマニュアルはオーナーキーや保証書等とともに必ずお施主様にお渡しくださいますようお願い致します。



玄関ドア施工マニュアル

- ・施工時のご注意
- ・取付方法
- ・付属品内容
- ・メジャリングバーの使用法
- ・開口部周りの気密等
- ・ドア上下・左右・前後調整方法
- ・ドア閉じスピード・ストップ角度の調整方法
- ・ハンドル取付け方法
- ・納まり図

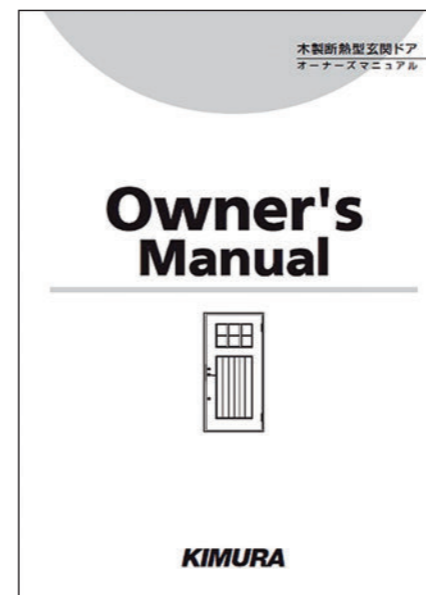

玄関ドアオーナーズマニュアル

- Tc-3ドア
- ・工事用キー解除方法
 - ・木部のお手入れ方法
 - ・ARUMIKオプション品 専用注文書

- Tc-3ドア・ヴィージェイドア共通
- ・錠前・鍵に関するお手入れ
 - ・扉の建て付けの調整方法
 - ・ドア閉じスピード・ストップ角度の調整方法
 - ・鍵のかかりの調整方法
 - ・ハンドルのガタつきの調整方法
 - ・付属品内容



木製玄関ドアお手入れ方法（動画）

木製玄関ドアの表面塗装の方法

キムラ木製断熱型玄関ドア丁番調整方法

ドア開閉速度の調整

玄関ドアのストップ角度の調整方法

玄関ドアハンドルのガタつき調整方法



Tc-3ドア ノルディック・スタンダード・サスティナシリーズ

製品概要	ブランド名	Tc-3木製断熱型玄関ドア
	ノルディックシリーズ	Tc-771GHDL、Tc-871GHDL、Tc-745GHDL Tc-845GHDL、Tc-762GHDL、Tc-862GHDL
	スタンダードシリーズ	Tc-215GHDL、Tc-714GHDL、Tc-1000GHDL*
	サスティナシリーズ	Tc-369WN*、Tc-363G5N*、Tc-363G2N* Tc-YBN*、Tc-YBG1N*
※印はハイドア		
製品寸法 及び重量	外枠寸法	115×W990×H2,090 (2,265*) mm
	扉寸法	60×W915×H2,012 (2,187*) mm
	有効開口寸法	約813mm
	重量	ガラスなし 約59～61kg (扉-41～44kg、枠-17～18kg) ガラスあり 約68～72kg (扉-51～55kg、枠-17kg)
カッコ内※印はハイドア寸法		
標準ハンドル ロックセット	タイプ	ハンドル・ダブルロックセット
	カラー	ダークブラウン色 (ノルディック及びスタンダード全機種) シルバー色 (サスティナ全機種)
基本性能	断熱性能	1.04W/m ² K (サスティナシリーズ全機種) 1.1W/m ² K (Tc-771・871GHDL) 1.28W/m ² K (Tc-745・845・762・862・215GHDL) 1.7W/m ² K (Tc-1000・714GHDL)
	気密性能	A-4等級 (全機種共通)
	耐風圧性能	S-4等級 (スタンダード及びサスティナシリーズ全機種) S-5等級 (Tc-771・871・745・845・762・862GHDL)
	防犯性能	CP認定商品 (全機種共通)
主要材料・仕様	扉 (チークドア)	表面仕上げ: チーク突板 構造部 : 集成材、単板積層材、発泡ポリスチレン
	扉 (バインドア)	表面仕上げ: バイン突板 構造部 : 集成材、単板積層材、発泡ポリスチレン
	枠 (共通)	上枠・縦枠: 集成材 沓摺 : メルバウ材
	ハンドル	SUS304 PVDヘアライン仕上げ (ダークブラウン色) SUS304 ヘアライン仕上げ (シルバー色)
	シリンダー	ワンキーツーロック ディンプルシリンダー錠 オーナーキー5本
	丁番	三次元丁番 上下/左右/前後調整
	他付属品	ドアクローザー、ドアチェーン、オーナーズマニュアル ガードラックLX、六角レンチ3mm、クローザー調整器具

製品図 Tc-762GHDL (カッコ内はハイドア寸法)

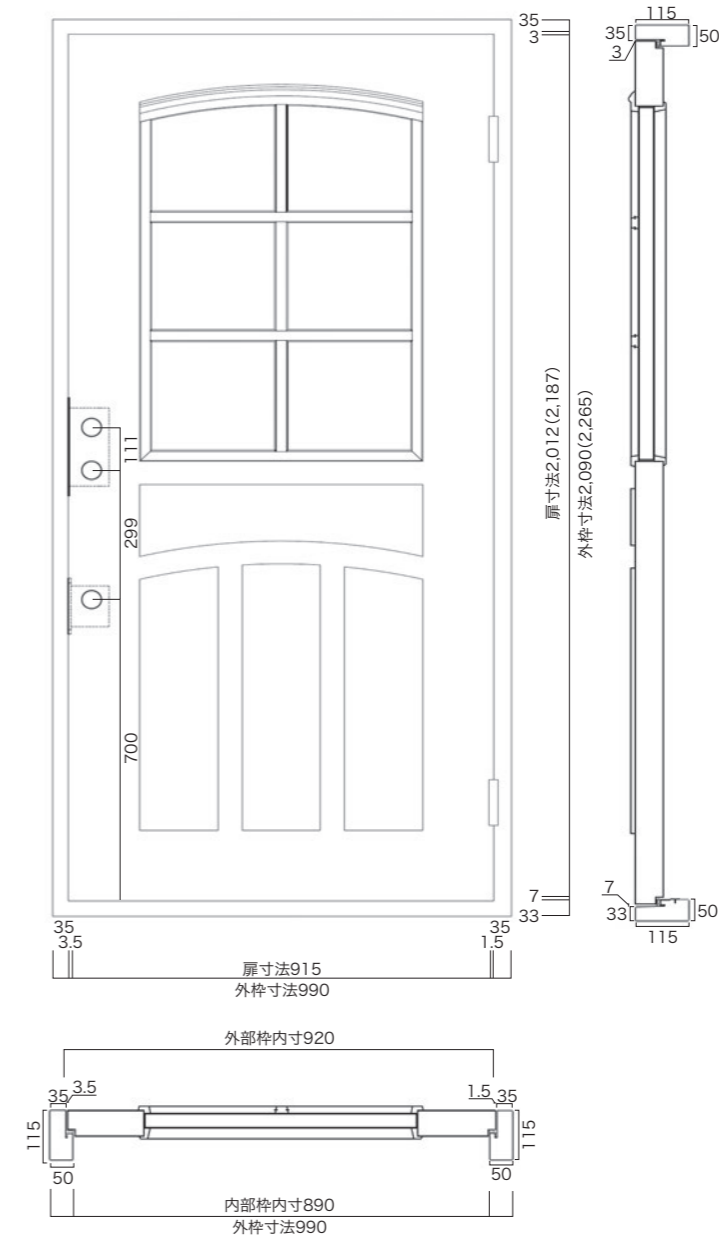

Tc-3ドア 防火シリーズ

製品概要	ブランド名	Tc-3木製断熱型玄関ドア
	防火シリーズ	Tc-FW-TF [*] 、Tc-YB-TF [*] 、Tc-771-TF Tc-FW-PF [*] 、Tc-871-P

※印はハイドア

製品寸法 及び重量	外枠寸法	115×W990×H2,090 (2,265 [*]) mm
	扉寸法	60×W915×H2,012 (2,187 [*]) mm
	有効開口寸法	約813mm
	重量	ロードア 約76kg (扉-約59kg、枠-約17kg) ハイドア 約83kg (扉-約65kg、枠-約18kg)

カッコ内※印はハイドア寸法

標準ハンドル ロックセット	タイプ	ハンドル・ダブルロックセット
	カラー	シルバー色

基本性能	防火性能	防火設備 木質系片開き戸
	断熱性能	1.3W/m ² K
	気密性能	A-4等級
	耐風圧性能	S-4等級
	防犯性能	CP認定商品

主要材料・仕様	扉 (チークドア)	表面仕上げ:チーク突板 構造部 :集成材、単板積層材、不燃ボード、ロックウール断熱材
	扉 (パインドア)	表面仕上げ:パイン突板 構造部 :集成材、単板積層材、不燃ボード、ロックウール断熱材
	枠 (共通)	上枠・縦枠:集成材 沓摺 :メルパウ材
	ハンドル	SUS304 ヘアライン仕上げ
	シリンダー	ワンキーツーロック ディンプルシリンダー錠 オーナーキー5本
	丁番	三次元丁番 上下/左右/前後調整
	他付属品	ドアクローザー、ドアチェーン、オーナーズマニュアル ガードラックLX、六角レンチ3mm、クローザー調整器具

製品図 Tc-FW-TF (カッコ内はロードア寸法)

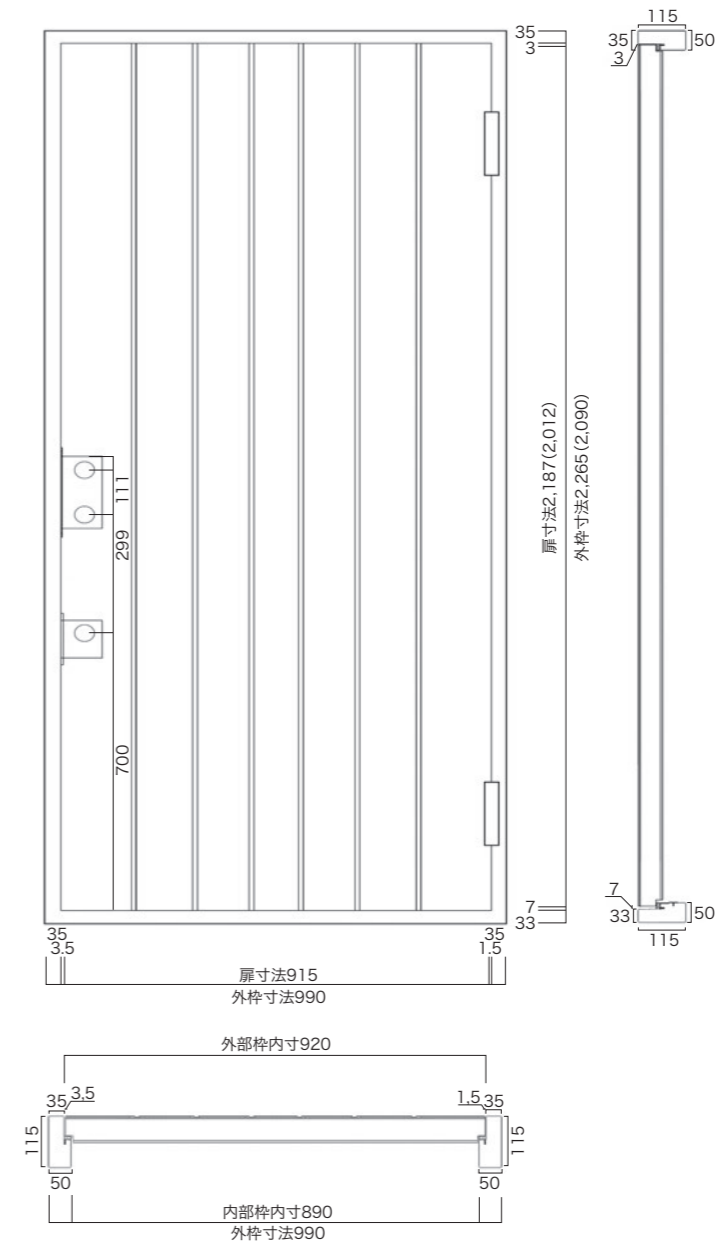

ヴェージェイドアシリーズ

製品概要	ブランド名	ヴェージェイ木製断熱型玄関ドア
	機種	VJC-762G、VJC-771
製品寸法 及び重量	外枠寸法	115×W990×H2,089mm
	扉寸法	62×W925×H2,040mm
	有効開口寸法	約837mm
	重量	VJC-762G 約50kg (扉-約38kg、枠-約12kg) VJC-771 約42kg (扉-約30kg、枠-約12kg)
標準ハンドル ロックセット	タイプ	ハンドル・シングルロックセット
	カラー	シルバー色
基本性能	断熱性能	VJC-762G 0.78W/m ² K
		VJC-771 0.68W/m ² K
材質・詳細	扉	表面仕上げ：HDF材 構造部：パイン材、硬質ポリウレタン
	枠	上枠・縦枠：パイン材 沓摺：アルミ
	ハンドル	真鍮メッキ仕上げ
	シリンダー	シングルロック ピンタンブラー錠 オーナーキー5本
	丁番	二次元丁番 上下/左右調整
	他、付属品	ドアクローザー、ドアチェーン、オーナーズマニュアル、 ホワイト補修液 六角レンチ4mm/5mm、トルクスレンチ T-25、クローザー調整器具



VJC-762G

製品図 VJC-771

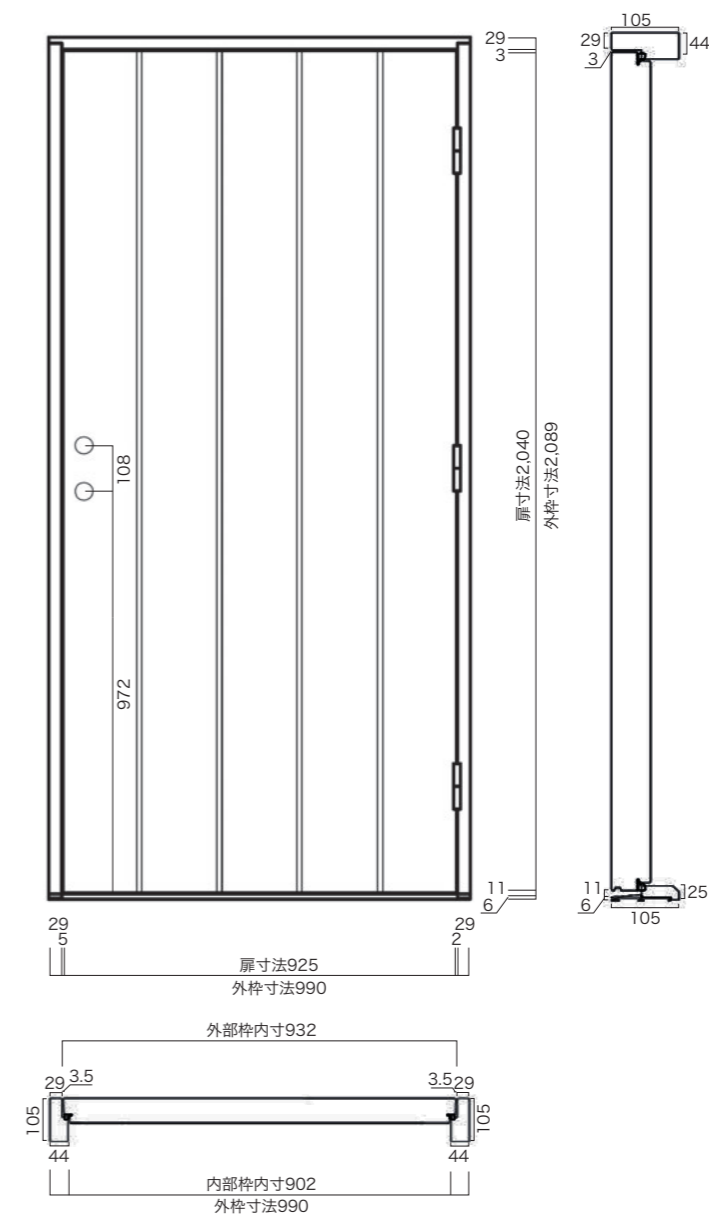

自然素材のプライベートブランド

Skog
スコグ

木を見て、森を見たブランドへ。

木のぬくもりを大切にした床材、環境にやさしい壁材、窓、天井…。木々の集まりが、森になるように、私たちは住宅に関するあらゆる資材を30年以上、独自開発してきました。「Skog(スコグ)」とは、そんな私たちにしか作れない自然素材のプライベートブランドです。

「Skog」とは？

「Skog」は、スウェーデン語で「森」を意味した言葉です。

 株式会社 **キムラ** www.kimuranet.jp

本社 〒060-8576 札幌市東区北6条東4丁目1番地7 デ・アウネさっぽろ6階 TEL (011) 721-4311 FAX (011) 742-4714
旭川営業所 釧路営業所 帯広営業所 函館営業所 仙台営業所 関東営業所 東京営業所 神奈川営業所 松本営業所 名古屋営業所 大阪営業所 福岡営業所

